

Fortimo™

Ausgabe 1 / 2012 gültig ab 01/2012

Strahler und Strahlerserien mit LED Modulen Fortimo™



www.fortimo.de



Cardanlight Europe® Leuchtenserien jetzt mit Fortimo™ LED-Modulen

Fortimo™



Mit der Einführung des Fortimo™ LED-Moduls ist Philips ein Durchbruch bei der Allgemeinbeleuchtung mit Leuchtdioden gelungen. Im Vergleich zu Kompaktleuchtstofflampen-Downlights spart es bis zu 50% Energie, ist so besonders umweltfreundlich, und erfüllt als erstes LED-Produkt die Normen für allgemeine Beleuchtung. Mit seinen leistungsstarken LUXEON Leuchtdioden und einer patentierten Leuchtstofftechnologie, bietet Fortimo™ neben seinen energiesparenden Eigenschaften eine verlässliche weiße Lichtquelle höchster Qualität.

Das Fortimo™ LED-Modul hat nicht nur eine Lichtausbeute von bis zu 90 Lumen pro Watt bei einer stabilen neutralweißen Lichtfarbe, sondern auch eine sehr gute Farbwiedergabe (Ra 80). Das System liefert nach dem Einschalten verzögerungsfrei 100 % Licht. Die Nutzlebensdauer beträgt ca. 50.000 Stunden. Das Fortimo-Modul wird in verschiedenen Ausführungen in Einheiten mit 1100 bis 4500 Lumen Lichtleistung angeboten. Es ist damit eine gute Alternative für die Downlights mit Kompaktleuchtstofflampen von 18/26 Watt, sowie CDM-T 20/35 Watt.

Erstmals kann dieses LED-Modul serienmäßig in Shop- und Allgemeinbeleuchtung eingesetzt werden: wahlweise als Schienenstrahler, Einbauleuchte oder Hängeleuchte.

Die HALOGENKAUF LIGHTTECH® GmbH entwickelte einen Adapter zur Aufnahme des Fortimo™ DLM Moduls, der allein für Kühlung von 10 Watt sorgt. Ergänzt wird der Adapter durch Kühlkörper mit verschiedenen Leistungsstufen bis 35 Watt. Diese Kombination gewährleistet einen Temperaturstatus von unter 60° C im Leuchtbetrieb.

Das Fortimo™ Modul mit CLE®-Adapter und Kühlsystem ist einfach einzubauen, es ist regelrecht wartungsfrei und ermöglicht die Konstruktion hoch effizienter Leuchten. Mit seinem universellen Durchmesser von 122,5 mm kann der CLE®-Adapter auch von Fremdherstellern genutzt werden, um ihre kardanischen Leuchten auf FORTIMO™ LED umzurüsten. Ebenso lieferbar sind Kühlsysteme und weitere Zubehörteile.

Seit Neuestem bietet nun die HALOGENKAUF LIGHTTECH® GmbH mit dem CLE® Dreh- und Click Ringadapter eine Aufnahmemöglichkeit für die neueste Fortimo™ SLM Generation. So können Strahler jeglicher Art mit SLM Modulen plus die dazugehörigen Reflektoren ausgerüstet werden. Ebenso lieferbar sind die dazugehörigen aktiven Kühlsysteme und weitere Zubehörteile.

Info: www.fortimo.de
Kontakt: 0 50 71 - 9 68 11-114
E-Mail: lawrenz@halogenkauf.de
Fax: 0 50 71 - 9 68 11-190

Revolutionäre LED-Lösung mit hoher Energieeffizienz

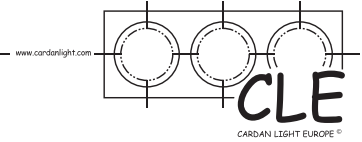

- Neue Generation LumiLeds Rebel
- Farbortstabilität der einzelnen Module und hochwertiges weißes LED-Licht
- Module je nach Typ von 2700 K (warmweiß) bis 4000 K (neutralweiß)
- Bis zu 90 lm/W Lichtausbeute
- Lumen Output je nach Typ 1100 lm bis 4500 lm
- Farbwiedergabeindex 80
- Konstanter Formfaktor und Lichtstrom
- Global freigegebenes Produkt mit CE- und ENEC-Zulassung
- Breite Auswahl an Fortimo-spezifischen Reflektoren mit hoher Lichtausbeute erhältlich
- Breite Auswahl an Vorschaltgeräten (u. a. mit Touch & DALI)
- Breite Auswahl an Kühlsystemen
- verzögerungsfrei 100 % Licht
- keine UV/IR-Strahlung (Food-Modul minimal UV/IR)
- 50 - 80 % Energieeinsparung bei intelligenter Regelung



www.fortimo.de



*Fortimo™ DLM Modul
mit CLE® Adapter,
Kühler mit Heatpipe-System
und Reflektor*



*Fortimo™ TDLM Modul
mit Kühlsystem
und Reflektor*



*Fortimo™ SLM Modul
mit Aktivkühl-System
und Reflektor*

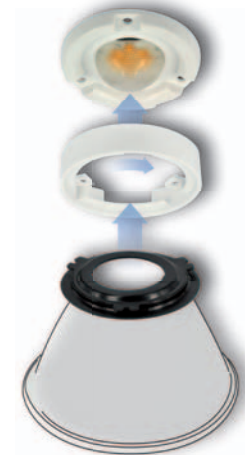

*Fortimo™ SLM Modul
mit CLE Dreh- und Click
Ringadapter und Reflektor*

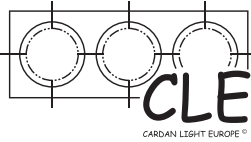

www.cardanlight.com

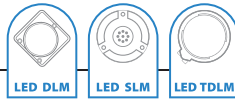

Mit Fortimo™ LED Modulen in die Zukunft



Fortimo™ LED DLM Gen2 / Gen3

S. 5-10

Downlight-Module 11 - 49W, Lichtfarbe 3000 / 3500 / 4000 K, passende Vorschaltgeräte, Kabel, Kühler und Reflektoren.



Fortimo™ LED SLM Gen1/Gen2

S. 11-15

Spotlight-Module in 15 - 43W, Lichtfarbe 2700 / 3000 / 3500 / 4000 K, passende Vorschaltgeräte, Kabel, Kühler und Reflektoren.

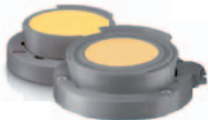

Fortimo™ LED TDLM

S. 16

Twistable Downlight-Modul mit integriertem Treiber in 18 / 20W, Lichtfarbe 2700 / 3000 / 4000 K und 32W, Lichtfarbe 3000 / 4000 K, passende Fassungen und Reflektoren.



Lexel LED DLM

S. 17

RGB Downlight-Modul 24 / 40W, Lichtfarbe 2700-6500 K, passendes Vorschaltgerät und Kabel.



Lexel LED SLM

S. 18

RGB Spotlight-Modul 25W, Lichtfarbe 2000-20000 K und TW Turnable White
 Spotlight-Modul 22W, Lichtfarbe 2700-4200K, passende Vorschaltgeräte und Kabel.



DMX Steuerpanels ToBe Touched

S. 19

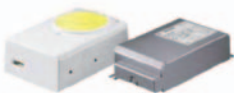

Fortimo™ LED DLM Food

S. 20

Food Downlight-Modul in 50W, Lichtfarbe 3000 / 4000 K, passendes Vorschaltgerät und Kabel.



Fortimo™ LED LLM / LLM SOLAR 12-24V

S. 21-23

Linear-Light-Module 11-53W, Lichtfarbe 3000 / 4000 K und Linear-Light-Module Solar 18-53W, Lichtfarbe 3000 / 4000 K, passende Vorschaltgeräte und Kabel.



Fortimo™ LED HBM

S. 24

High-Brightness-Modules 25-68W, Lichtfarbe 4000 / 4100 / 5700 K, passende Vorschaltgeräte und Kabel.



Fortimo™ Strip, Disk & Decorative Modules

S. 25-27

LED Strip 7W, Lichtfarbe 3000 / 3500 / 4000 / 6500 K, LED Disk 7,7W / 14,5W, Lichtfarbe 2700 / 4000 K, LED Decorative Modul 6,5W, Lichtfarbe 2700 / 4000 K, passende Vorschaltgeräte und Kabel.



CLE® Strahler- und Leuchtenserie für Fortimo™ LED Module

S. 29-35

Mit den Eigenentwicklungen der Marke Cardanlight Europe® stehen bereits jetzt alle Komponenten für das LED-Modul Fortimo™ zur Verfügung. Daneben runden Strahler- und Leuchtenserien für unterschiedliche Einsatzerfordernisse das Sortiment ab.

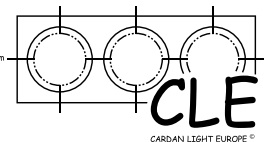

LED Fortimo™ DLM

Material: Stahlblech, Kunststoff,
dimmbar (mit passendem
Vorschaltgerät), Umax. 80V DC

Schutzklasse: I

Schutzart: IP20

Approbation: CE

Prüfzeichen: ENEC

Art.Nr.	Typ/geeignet für	Wattage	Lichtfarbe	HxBxT (mm)
PH94114200	Gen2 / 1100 lm	16W	3500 K	82 x 83 x 44
PH86835700	Gen2 / 1100 lm	17W	4000 K	82 x 83 x 44
PH80706600	Gen2 / 1100 lm	18W	4000 K	82 x 83 x 44
PH84334700	Gen2 / 1100 lm	19W	3000 K	82 x 83 x 44
PH86837100	Gen2 / 1100 lm	19W	3000 K	82 x 83 x 44
PH94116600	Gen2 / 2000 lm	31W	3500 K	82 x 83 x 44
PH86836400	Gen2 / 2000 lm	32W (29W)	4000 K	82 x 83 x 44
PH86838800	Gen2 / 2000 lm	36W (33W)	3000 K	82 x 83 x 44
PH94125800	Gen2 / 3000 lm	49W	4000 K	82 x 83 x 44
PH14385700	Gen3 / 1100 lm	12W	3000 K	82 x 83 x 44
PH14386400	Gen3 / 1100 lm	11W	3500 K	82 x 83 x 44
PH14387100	Gen3 / 1100 lm	11W	4000 K	82 x 83 x 44
PH14389500	Gen3 / 2000 lm	24W	3000 K	82 x 83 x 44
PH14390100	Gen3 / 2000 lm	23W	3500 K	82 x 83 x 44
PH14391800	Gen3 / 2000 lm	22W	4000 K	82 x 83 x 44
PH14393200	Gen3 / 3000 lm	44W	3000 K	82 x 83 x 44
PH14394900	Gen3 / 3000 lm	44W	3500 K	82 x 83 x 44
PH14395600	Gen3 / 3000 lm	41W	4000 K	82 x 83 x 44
PH23471500	Gen4 / 2000 lm	22W	3000 K	82 x 83 x 44

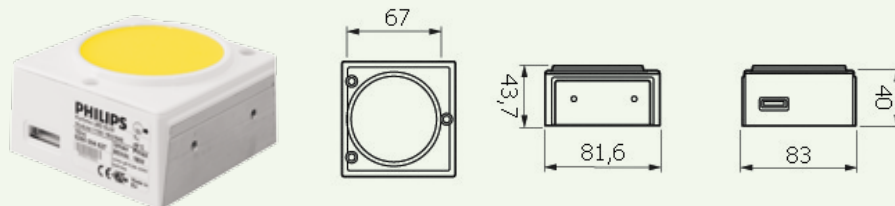

Konstantstrom-LED-Treiber

Material: Stahlblech, Kunststoff,
primär 230V, mit 12V Anschluß für
aktives Kühlsystem, max. 130° C,
ohne Zugentlastung

Schutzart: IP20

Approbation: CE

Prüfzeichen: ENEC

Brandschutzkennzeichnung: F

PH92085700 Fortimo™ DLM Driver 1100-3000 32 x 138 x 74

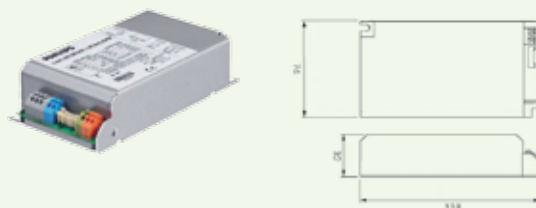

Dimmbarer Konstantstrom-LED-Treiber für DLM

Material: Stahlblech, Kunststoff,
primär 230V, mit 12V Anschluß für
aktives Kühlsystem, ohne Zugentlastung

Schutzart: IP20

Approbation: CE

Prüfzeichen: ENEC

Brandschutzkennzeichnung: F

Dimmprotokoll: Touch & DALI (TD)

PH84297500 Fortimo™ DLM Driver 1100-3000 TD 32 x 138 x 74

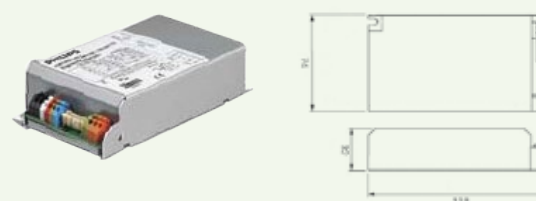

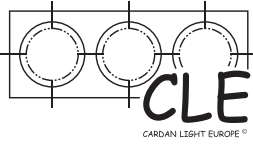

www.cardanlight.com



Independant Konstantstrom-LED-Treiber für DLM

Material: Stahlblech, Kunststoff, primär 230V

Driver 1100-2000 I

mit Zugentlastung

Driver 1100-3000 TD/I dimmbar

mit Zugentlastung, mit 12V Anschluß für aktives Kühlsystem

Schutzart: IP20

Approbation: CE

Prüfzeichen: ENEC

Brandschutzkennzeichnung: F

Dimmprotokoll: Touch & DALI (TD)

Art.Nr.	Typ/geeignet für	HxBxT (mm)
PH82522000	Fortimo™ DLM Driver 1100-2000 I	34,5 x 224 x 83
PH86270600	Fortimo™ DLM Driver 1100-3000 TD/I	34,5 x 224 x 83

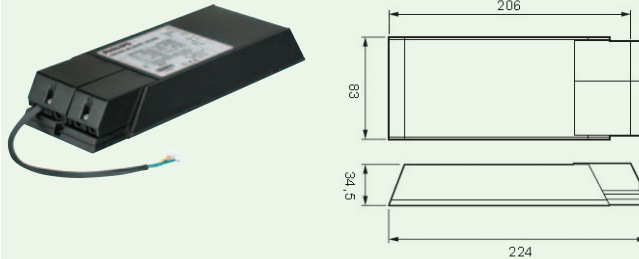

Dimmbarer Xitanium Konstantstrom-LED-Treiber 17W für DLM

Material: Kunststoff, primär 230V, sekundär 24V, Ausgangsstrom wahlweise 300-700 mA, mit Zugentlastung

Approbation: CE

Schutzart: IP20

Schutzklasse: I

Prüfzeichen: ENEC

Dimmprotokoll: Trailling Edge (TE)

PH90729200	17W Xitanium DLM Driver 1100 TE/I	32 x 190 x 46
------------	-----------------------------------	---------------

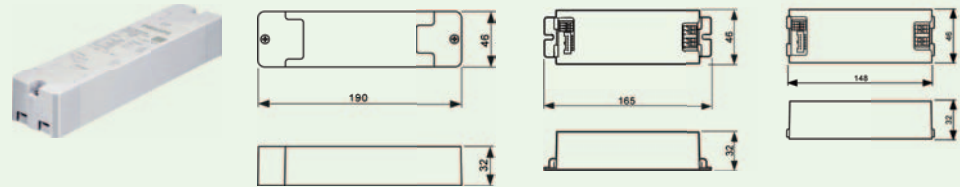

Xitanium Konstantstrom-LED-Treiber 25W für DLM/SLM/SLM TB

Material: Kunststoff, primär 230V, sekundär 36V, max. 130° C, mit Zugentlastung

Xitanium 0.3-0.7A 36V I

Ausgangsstrom wahlweise 300-700 mA, mit 12V Anschluß für aktives Kühlsystem

Xitanium 0.3-0.7A 36V TE/I dimmbar

Ausgangsstrom wahlweise 300-700 mA, mit 12V Anschluß für aktives Kühlssystem

Xitanium 0.3-1A 36V TD/I dimmbar

Ausgangsstrom wahlweise 300-1000 mA, mit 12V Anschluß für aktives Kühlssystem

Xitanium 0.3-1A 36V TD/Is dimmbar

Ausgangsstrom wahlweise 300-1000 mA, kein 12V Anschluß

Approbation: CE

Schutzart: IP20

Schutzklasse: III (SELV)

Dimmprotokoll: Touch & DALI (TD) / Trailing Edge (TE)

PH90096500	25W Xitanium DLM/SLM/SLM TB Driver 1100 I	32 x 190 x 46
PH90730800	25W Xitanium DLM/SLM/SLM TB Driver 1100 TE/I	32 x 190 x 46
PH91434400	25W Xitanium DLM/SLM/SLM TB Driver 1100 TD/I	32 x 170 x 46
PH91435100	25W Xitanium DLM/SLM/SLM TB Driver 1100 TD/Is	32 x 150 x 46

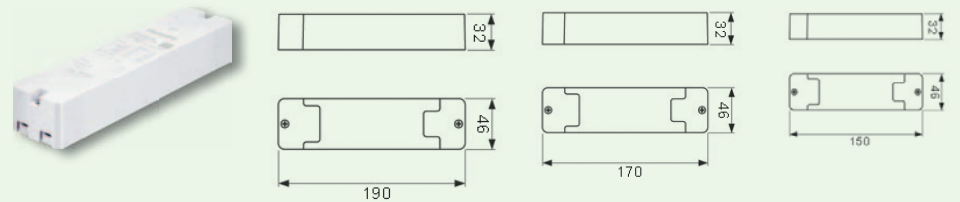

Fortimo™ LED DLM - Vorschaltgeräte



www.cardanlight.com

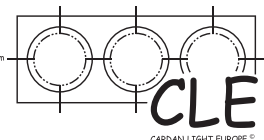

Xitanium Konstantstrom-LED-Treiber 45W für DLM/SLM

Material: Kunststoff, primär 230V, sekundär 80V, Ausgangsstrom wahlweise 200-700 mA, mit 12V Anschluß für aktives Kühlsystem, mit Zugentlastung

Approbation: CE
Schutzart: IP20
Schutzklasse: I
Prüfzeichen: ENEC

Art.Nr.	Typ/geeignet für	HxBxT (mm)
---------	------------------	------------

PH92083300	45W Xitanium DLM/SLM Driver 1100-2000 I	35 x 220 x 83
------------	---	---------------

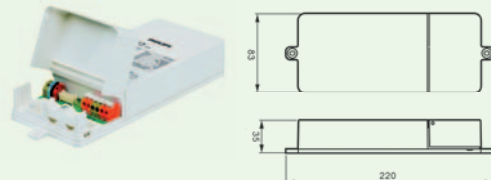

Xitanium Konstantstrom-LED-Treiber 50W für DLM/SLM

Material: Kunststoff, primär 230V, sekundär 62V, Ausgangsstrom wahlweise 300-1000 mA, mit 12V Anschluß für aktives Kühlsystem

Xitanium 50W/s 0.3-1A 62V
 ohne Zugentlastung
Xitanium 50W 0.3-1A 62V
 ohne Zugentlastung
Xitanium 50W SH 0.3-1A 62V
 mit Zugentlastung

Approbation: CE
Schutzart: IP20
Schutzklasse: III (SELV)
Prüfzeichen: ENEC

PH13781800	50W/s Xitanium DLM/SLM Driver 2000-3000	32 x 110 x 75
PH13782500	50W Xitanium DLM/SLM Driver 2000-3000	32 x 140 x 75
PH13780100	50W SH Xitanium DLM/SLM Driver 2000-3000	35 x 220 x 83

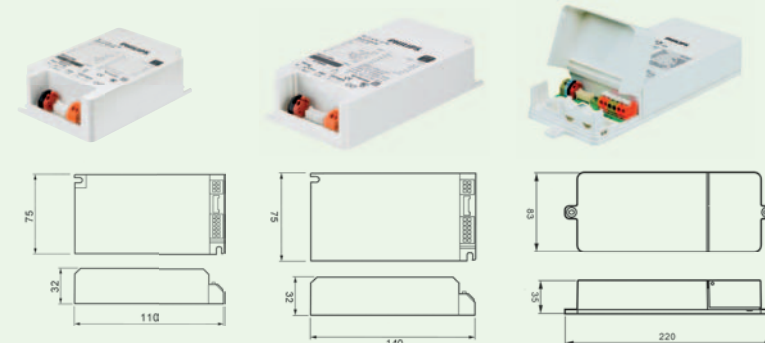

Dimmbare Xitanium Konstantstrom-LED-Treiber 50W für DLM/SLM

Material: Kunststoff, primär 230V, sekundär 62V, Ausgangsstrom wahlweise 300-1000 mA

Xitanium 50W 0.3-1A 62V TD/TE
 ohne Zugentlastung
Xitanium 50W LH 0.3-1A 62V TD/TE/I
 3-in-1 Gehäuse, mit Zugentlastung, Dynamic Active Cooling (via PWM Protokoll)
Xitanium 50W SH 0.3-1A 62V TD/TE/I
 mit Zugentlastung

Approbation: CE
Schutzart: IP20
Schutzklasse: III (SELV)
Prüfzeichen: ENEC
Dimmprotokoll: Touch & DALI (TD) & Trailing Edge (TE)

PH15712000	50W Xitanium DLM/SLM Driver 2000-3000 TD/TE	32 x 140 x 75
PH11947000	50W LH Xitanium DLM/SLM Driver 2000-3000 TD/TE/I	32 x 190 x 46
PH11948700	50W SH Xitanium DLM/SLM Driver 2000-3000 TD/TE/I	35 x 220 x 83

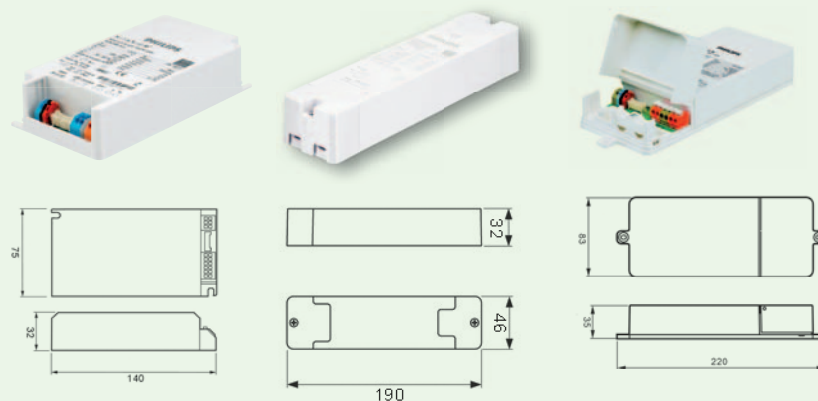



Fortimo™ DLM Verbindungsleitungen
 zwischen Fortimo™ DLM und Independent Konstantstrom-Treiber,
 Material: Kunststoff,
 offene Kabelenden

Approbation: CE

Art.Nr.	Typ/geeignet für	Länge (mm)	Farbe
PH85052900	Fortimo™ DLM 1100-2000 Kabel/I	600	schwarz
PH93129700	Fortimo™ DLM 1100-2000 Kabel/I 12V*	600	schwarz



Fortimo™ DLM Verbindungsleitungen
 zwischen Fortimo™ DLM und Konstantstrom-Treiber und dimmbare Treiber,
 Material: Kunststoff, inkl. Stecker

Approbation: CE

PH80709700	Fortimo™ DLM Kabel	250	schwarz
PH87989600	Fortimo™ DLM Kabel	600	schwarz



Fortimo™ DLM Verbindungskabel
 Material: Kunststoff, Meterware,
 offene Kabelenden

Approbation: CE

HFOCABLE925	Fortimo™ DLM Kabel/I Meterware	schwarz
-------------	--------------------------------	---------

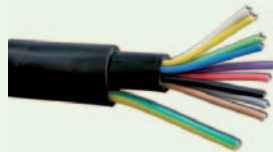

CLE® ADAPTER zum Umrüsten von CLE® kardanische Leuchten und Strahler mit Fortimo™ DLM
 Material: Aluminium Druckguß,
 offene Kabelenden

Approbation: CE

XFFO100GR	CLE Adapter für Fortimo™ DLM	ø 122,5 / H 76,5	silbergrau
XFFO100SW	CLE Adapter für Fortimo™ DLM	ø 122,5 / H 76,5	schwarz
XFFO100WS	CLE Adapter für Fortimo™ DLM	ø 122,5 / H 76,5	weiß

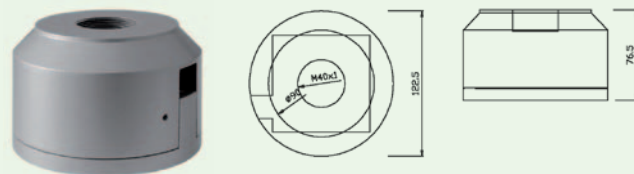

Fortimo™ LED DLM - CLE® Kühlkörper



www.cardanlight.com

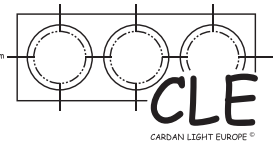

CLE® KÜHLER mit Heatpipe-System für Fortimo™ DLM 16-49W
Material: Aluminium, Kupfer, 40 mm Schraubgewinde

Approbation: CE
Schutzart: IP20

Art.Nr.	Kühlleistung bis	ø (mm)	H (mm)	Farbe
NPHL12070GR	30 W	120	70	alu eloxiert
NPHL12050GR	25 W	120	50	alu eloxiert
NPHL10070GR	25 W	100	70	alu eloxiert
NPHL10050GR	20 W	100	50	alu eloxiert

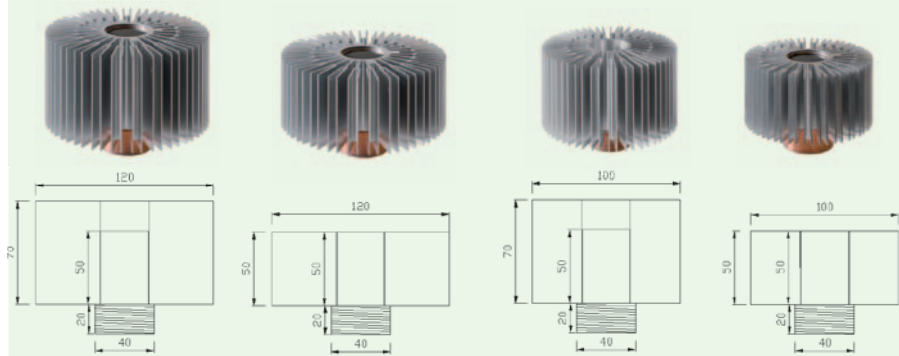

CLE® KÜHLER für Fortimo™ DLM 16-49W
Material: Aluminium, 40 mm Schraubgewinde

Approbation: CE
Schutzart: IP20

XFFO001GR	20 W	90	90	alu eloxiert
NPHL12155ALHA	>25 W	121	55	alu
NPHL15050ALHA	>30 W	150	50	alu
NPHLFORTI33C*	49 W	143	85	alu

* ohne Schraubgewinde

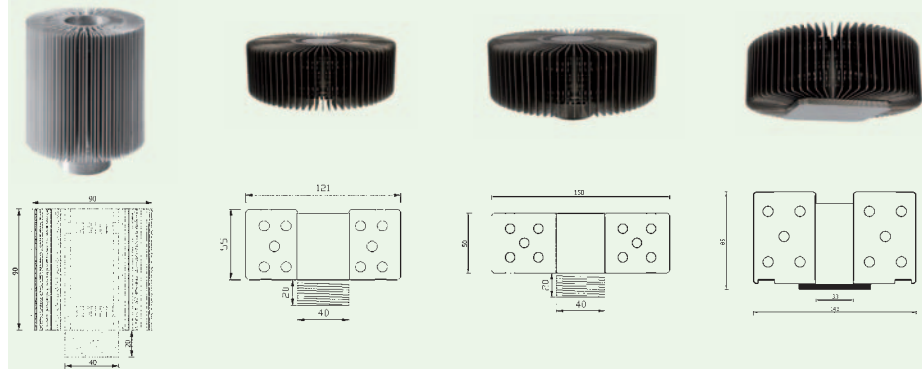

CLE® KÜHLKÖRPERKERN für Fortimo™ DLM 16-49W
Material: Aluminium

Approbation: CE
Schutzart: IP20

NPHLFORTI33B	20W	40	75	alu
--------------	-----	----	----	-----

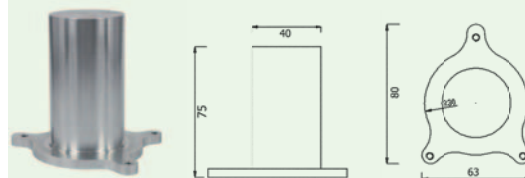

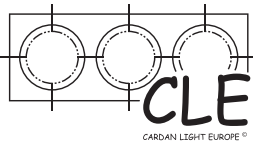

www.cardanlight.com



Fortimo™ LED DLM - CLE® Kühlkörper + Reflektoren

CLE® KÜHLKÖRPER für Fortimo™ DLM 16-49W

Material: Aluminium lackiert

Approbation: CE
 Schutzart: IP20

Art.Nr.	Kühlleistung bis	ø (mm)	H (mm)	Farbe
XFFO004SW	20W	121	30	schwarz
XFFO005SW	20W	153	48,5	schwarz
XFFO006SW	20W	187	35,5	schwarz



CLE® KÜHLKÖRPER für Fortimo™ DLM 16-49W

Material: Aluminium

Approbation: CE
 Schutzart: IP20

XFFO002SW	19W	118	110	schwarz
XFFO003SW	36W	142	120	schwarz

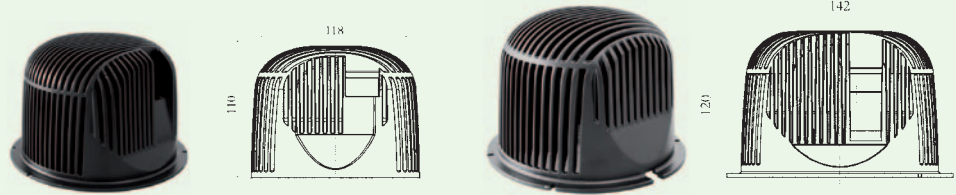

CLE® Reflektor rund für Fortimo™ LED Module

passend für FORTIMO™ DLM, Food- und Lexelmodule
 Material: Aluminium

Art.Nr.	Abstrahlwinkel	ø (mm)	H (mm)	Farbe
XFFOREF27	27°	123	63	alu
XFFOREF32	32°	104	46,5	alu
XFFOREF52	52°	109	43	alu

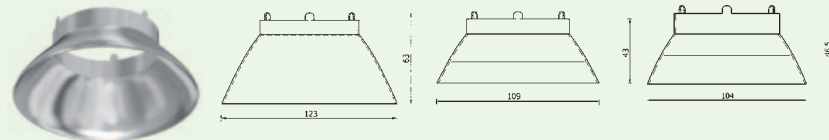

CLE® Reflektor convex für Fortimo™ LED Module

passend für FORTIMO™ DLM, Food- und Lexelmodule
 Material: Aluminium

NAT5541A	60° bei 1100 lm	140	107	alu
	65° bei 2000 lm	140	107	alu

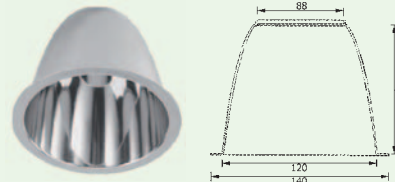

CLE® Reflektor conisch für Fortimo™ LED Module

passend für FORTIMO™ DLM, Food- und Lexelmodule
 Material: Aluminium

NAT6363A	60° bei 1100 lm	158	109	alu
NAT8235A	65° bei 2000 lm	158	109	alu
	60° bei 1100 lm	195	133	alu
	65° bei 2000 lm	195	133	alu

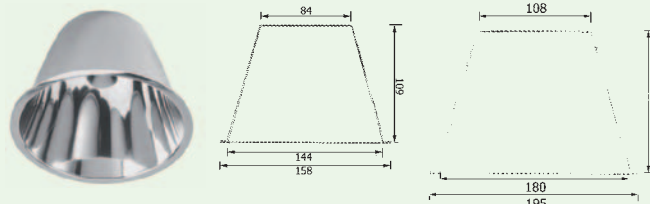

Fortimo™ LED SLM - Module



www.cardanlight.com

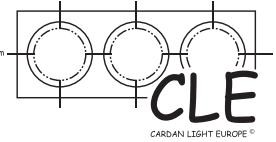

LED Fortimo™ SLM Gen1
 Material: Stahlblech, Kunststoff,
 Umax. 50V DC

Schutzklasse: I
Schutzart: IP20
Approbation: CE
Prüfzeichen: ENEC

Art.Nr.	Typ/geeignet für	Wattage	Lichtfarbe	H x B x T (mm)
PH91410800	Gen1 / 1100 lm	15W	4000 K	H 6,8 / ø 50
PH91408500	Gen1 / 1100 lm	18W	3500 K	H 6,8 / ø 50
PH91406100	Gen1 / 1100 lm	18W	3000 K	H 6,8 / ø 50
PH91411500	Gen1 / 2000 lm	31W	4000 K	H 6,8 / ø 50
PH91409200	Gen1 / 2000 lm	33W	3500 K	H 6,8 / ø 50
PH91407800	Gen1 / 2000 lm	33W	3000 K	H 6,8 / ø 50
PH11861900	Gen1 / 3000 lm	38W	4000 K	H 6,8 / ø 50
PH11859600	Gen1 / 3000 lm	43W	3000 K	H 6,8 / ø 50

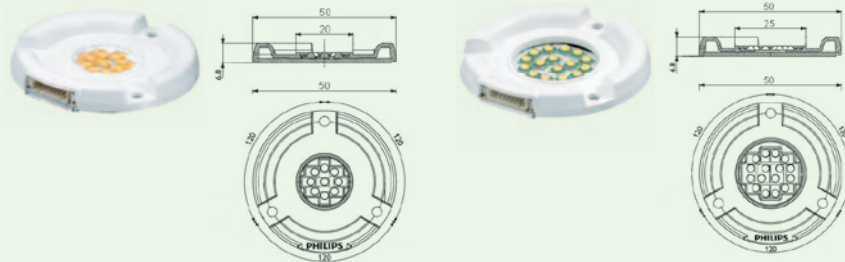

LED Fortimo™ SLM L19 Gen2
 Material: Stahlblech, Kunststoff,
 Umax. 50V DC, mit optischer Kuppel
 zur optimalen Lichtverteilung,

Schutzklasse: I
Schutzart: IP20
Approbation: CE
Prüfzeichen: ENEC

PH18678600	Gen2 / 2000 lm	20W	4000 K	H 7,2 (13,7) / ø 50
PH18638000	Gen2 / 2000 lm	22W	3500 K	H 7,2 (13,7) / ø 50
PH18631100	Gen2 / 2000 lm	23W	3000 K	H 7,2 (13,7) / ø 50
PH18627400	Gen2 / 2000 lm	25W	2700 K	H 7,2 (13,7) / ø 50
PH18636600	Gen2 / 2000 lm	31W	3000 K (Ra90)	H 7,2 (13,7) / ø 50
PH18629800	Gen2 / 2000 lm	34W	2700 K (Ra90)	H 7,2 (13,7) / ø 50
PH18686100	Gen2 / 3000 lm	36W	4000 K	H 7,2 (13,7) / ø 50
PH18682300	Gen2 / 3000 lm	40W	3500 K	H 7,2 (13,7) / ø 50
PH18684700	Gen2 / 3000 lm	39W	3000 K	H 7,2 (13,7) / ø 50
PH18680900	Gen2 / 3000 lm	42W	2700 K	H 7,2 (13,7) / ø 50

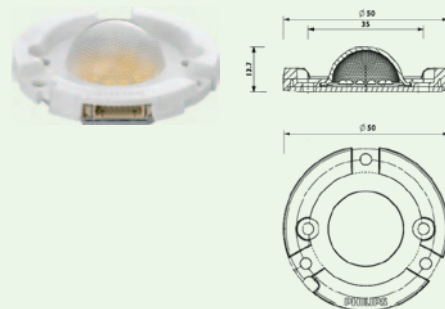

LED Fortimo™ SLM Gen2 Tight Beam
 Material: Stahlblech, Kunststoff,
 Umax. 50V DC

Schutzklasse: I
Schutzart: IP20
Approbation: CE
Prüfzeichen: ENEC

PH18708000	Gen2 Tight Beam / 1100 lm	17W	3000 K	H 7,2 / ø 50
------------	---------------------------	-----	--------	--------------

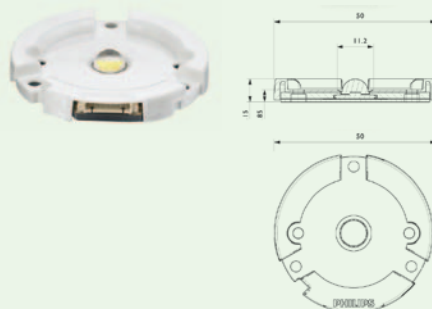



Xitanium Konstantstrom-LED-Treiber 25W für DLM/SLM/SLM TB

Material: Kunststoff,
 primär 230V, sekundär 36V,
 max. 130° C, mit Zugentlastung

Xitanium 0.3-0.7A 36V I

Ausgangsstrom wahlweise 300-700 mA,
 mit 12V Anschluß für aktives Kühlsystem

Xitanium 0.3-0.7A 36V TE/I dimmbar

Ausgangsstrom wahlweise 300-700 mA,
 mit 12V Anschluß für aktives Kühlsystem

Xitanium 0.3-1A 36V TD/I dimmbar

Ausgangsstrom wahlweise 300-1000 mA,
 mit 12V Anschluß für aktives Kühlsystem

Xitanium 0.3-1A 36V TD/Is dimmbar

Ausgangsstrom wahlweise 300-1000 mA,
kein 12V Anschluß für aktives Kühlsystem

Schutzart: IP20

Schutzklasse: III (SELV)

Approbation: CE

Dimmprotokoll: Touch & DALI (TD) /
 Trailing Edge (TE)

Art.Nr.	Typ/geeignet für	H x B x T (mm)
PH90096500	25W Xitanium DLM/SLM/SLM TB Driver 1100 I	32 x 190 x 46
PH90730800	25W Xitanium DLM/SLM/SLM TB Driver 1100 TE/I	32 x 190 x 46
PH91434400	25W Xitanium DLM/SLM/SLM TB Driver 1100 TD/I	32 x 170 x 46
PH91435100	25W Xitanium DLM/SLM/SLM TB Driver 1100 TD/Is	32 x 150 x 46

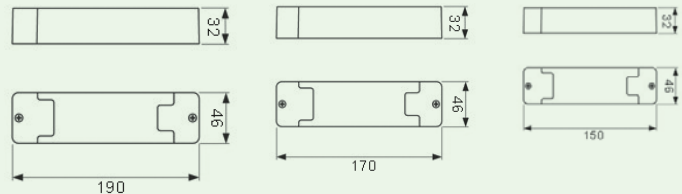

Xitanium Konstantstrom-LED-Treiber 45W für DLM/SLM

Material: Kunststoff,
 primär 230V, sekundär 80V,
 Ausgangsstrom wahlweise 200-700 mA,
 mit 12V Anschluß für aktives Kühlsystem, mit Zugentlastung

Schutzart: IP20

Schutzklasse: I

Approbation: CE

Prüfzeichen: ENEC

PH92083300	45W Xitanium DLM/SLM Driver 1100-2000 I	35 x 220 x 83
------------	---	---------------

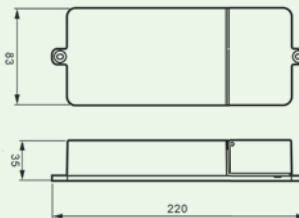

Xitanium Konstantstrom-LED-Treiber 50W für DLM/SLM

Material: Kunststoff,
 primär 230V, sekundär 62V,
 Ausgangsstrom wahlweise 300-1000 mA, mit 12V Anschluß für aktives Kühlsystem

Xitanium 50W/s 0.3-1A 62V

ohne Zugentlastung

Xitanium 50W 0.3-1A 62V

ohne Zugentlastung

Xitanium 50W SH 0.3-1A 62V

mit Zugentlastung

Approbation: CE

Schutzart: IP20

Schutzklasse: III (SELV)

Prüfzeichen: ENEC

PH13781800	50W/s Xitanium DLM/SLM Driver 2000-3000	32 x 110 x 75
PH13782500	50W Xitanium DLM/SLM Driver 2000-3000	32 x 140 x 75
PH13780100	50W SH Xitanium DLM/SLM Driver 2000-3000	35 x 220 x 83

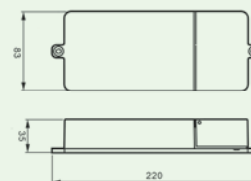
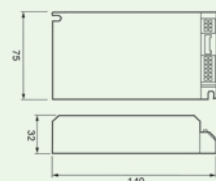
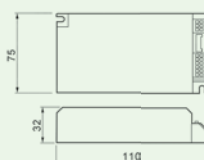

Fortimo™ LED SLM - Vorschaltgeräte + Zubehör



www.cardanlight.com

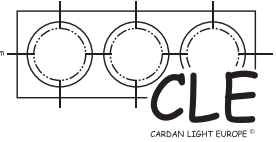

Dimmbarer Xitanium Konstantstrom-LED-Treiber 50W für DLM/SLM

Material: Kunststoff,
primär 230V, sekundär 62V,
Ausgangsstrom wahlweise 300-1000 mA

Xitanium 50W 0.3-1A 62V TD/TE ohne Zugentlastung

Xitanium 50W LH 0.3-1A 62V TD/TE/I
3-in-1 Gehäuse, mit Zugentlastung,
Dynamic Active Cooling (via PWM
Protokoll)

Xitanium 50W SH 0.3-1A 62V TD/TE/I
mit Zugentlastung

Approbation: CE

Schutzart: IP20

Schutzklasse: III (SELV)

Prüfzeichen: ENEC

Dimmprotokoll: Touch & DALI (TD) &
Trailing Edge (TE)

Art.Nr.	Typ/geeignet für	H x B x T (mm)
PH15712000	50W Xitanium DLM/SLM Driver 2000-3000 TD/TE	32 x 140 x 75
PH11947000	50W LH Xitanium DLM/SLM Driver 2000-3000 TD/TE/I	32 x 190 x 46
PH11948700	50W SH Xitanium DLM/SLM Driver 2000-3000 TD/TE/I	35 x 220 x 83

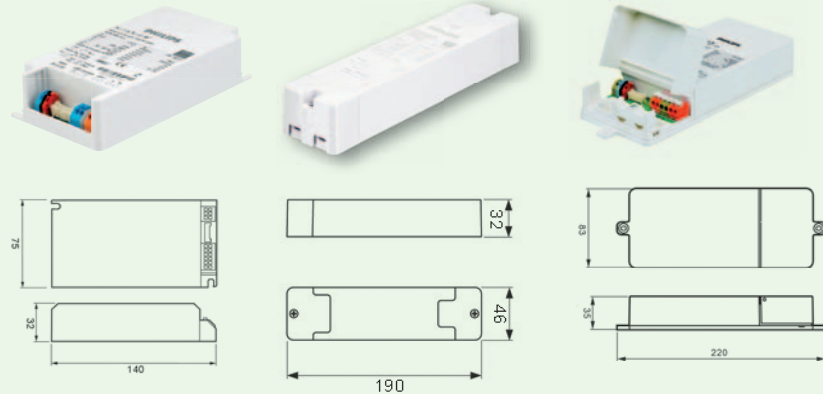

Art.Nr.	Typ/geeignet für	Länge (mm)	Farbe
PH92152600	Fortimo™ SLM 1100-2000 Kabel	250	schwarz
PH9543400	Fortimo™ SLM 1100-2000 Kabel	600	schwarz
PH9524100	Fortimo™ SLM 1100-2000 Kabel*	600	schwarz

* inkl. 12V-Anschluß für aktives Kühlsystem

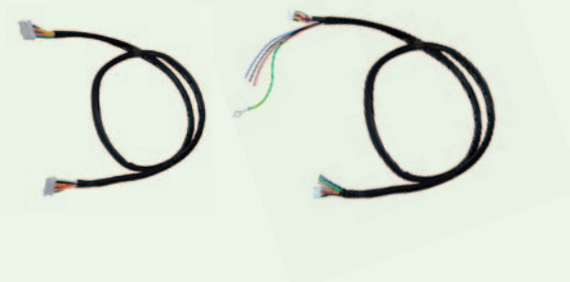

Fortimo™ SLM Verbindungsleitungen

zwischen Fortimo™ SLM und
Konstantstrom-Treiber und
dimmbare Treiber, inkl. Stecker
Material: Kunststoff

Approbation: CE

Art.Nr.	Kühlleistung bis	ø (mm)	H (mm)	Farbe
NPHLFORTI40B	45W	150	50	alu

CLE® Kühlkörper für Fortimo™ SLM 17-43W

Material: Aluminium

Approbation: CE

Schutzart: IP20

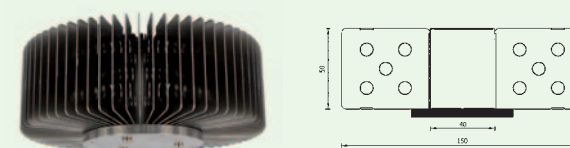

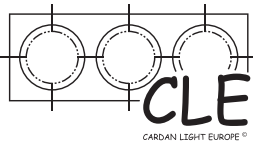

www.cardanlight.com



Fortimo™ LED SLM - CLE® Aktivkühlkörpersysteme

CLE® Aktivkühler für Fortimo™ SLM 17-33W

Material: Aluminium, Kunststoff, Kunststoffblende ø 51 mm, inkl. 5V-Anschluß

Approbation: CE
Schutzart: IP20

CLE® Aktivkühlkörpersysteme für Fortimo™ SLM 17-33W

Material: Aluminium, Kunststoff, inkl. 12V-Anschluß

Z5LT02W001
 max. 19,5 dB-A bei 3000 Umdrehungen/Min.
TA00310001
 max. 20 db-A

Approbation: CE
Schutzart: IP20

CLE® Aktivkühlkörpersysteme für Fortimo™ SLM 17-33W

Material: Aluminium, Kunststoff, inkl. 12V-Anschluß

Z5LT02W001
 max. 19,5 dB-A bei 3000 Umdrehungen/Min.
TA00310001
 max. 20 db-A

Approbation: CE
Schutzart: IP20

CLE® Aktivkühlkörpersysteme für Fortimo™ SLM 17-33W



Material: Aluminium schwarz anodisiert, Kunststoff, max. 21 dB-A bei 2000 Umdrehungen/Min., inkl. 12V-Anschluß

Approbation: CE

CLE® Aktivkühlkörpersysteme für Fortimo™ SLM 17-43W

Material: Aluminium anodisiert, Kunststoff, max. 21 dB-A bei 2000 Umdrehungen/Min., inkl. 12V-Anschluß

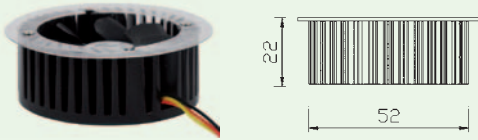
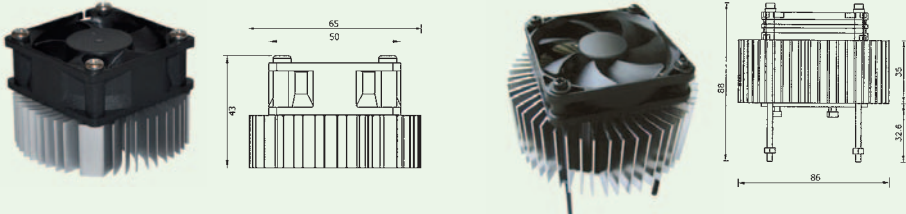
Approbation: CE

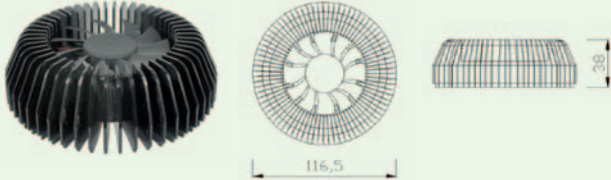
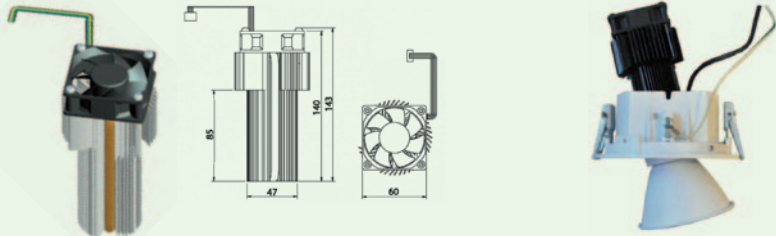
Art.Nr.	geeignet für / Kühlleistung bis	LüfterHxBxT(mm)	Kühlkörper H x B x T(mm)
ALE170487	Fortimo™ SLM 1100	51 x 51 x 20	
			
AVCZ5LT02W001	Fortimo™ SLM 2000	50 x 50 x 20	H 20 / ø 65
TA00310001	Fortimo™ SLM 2000 / < 30W	60 x 60 x 15	H 37 / ø 86
			
AVCZ5LT03F001	Fortimo™ SLM 1100 / < 17W		
AVCZ6ET03K001	Fortimo™ SLM 2000 / < 31W		
AVCZ7LT04X001	Fortimo™ SLM 3000 / < 38W		
			
YILED5LMCOOLER	Fortimo™ SLM 3000 / < 38W		H 38 / ø 116,5
			
AVCST05800001	Fortimo™ SLM 3000 / < 60W	60 x 60 x 55	H 120 / ø 70
			

Fortimo™ LED SLM - Reflektoren



www.cardanlight.com

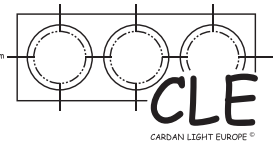

CLE® Reflektor für Fortimo™ SLM Module
Material: Aluminium

Art.Nr.	Abstrahlwinkel	ø (mm)	H (mm)	Farbe
NAT3738E	24°	68	43	alu
NAT3739E	36°	68	43	alu

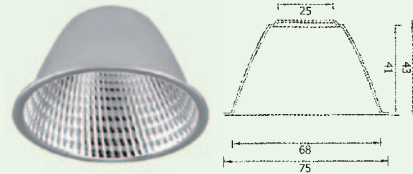

CLE® Reflektor für Fortimo™ SLM Module
Material: Aluminium

NAT41152E	24°	110	66	alu
NAT3765E	24°	85	51	alu

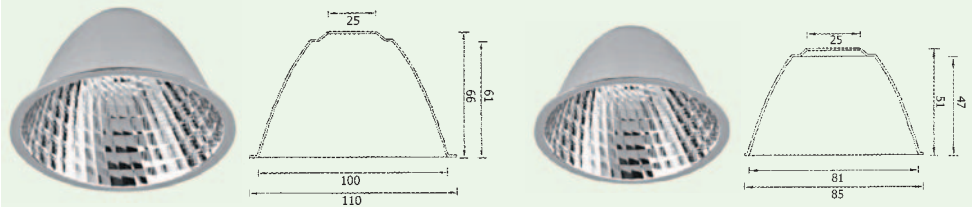

CLE® Reflektorsystem „Dreh und Click“ für Fortimo™ SLM Module
geeignet für CLE® DM Strahlerserie,
Material: Aluminium, Stahlblech
lackiert, Adapterring zum Aufschrauben auf FORTIMO™ SLM Modul,
Reflektor mit passendem Bayonetteverschluss zum Einsetzen in YIDMSLM-RING

YIDMSLMRINGWS		54	12	weiß
YIDMSLMRINGGR		54	12	alugrau

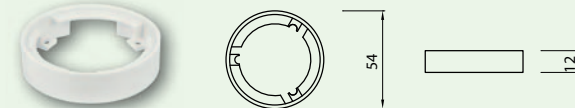

YIDMSLMREF24	28°	100	65	alu
YIDMSLMREF40	38°	100	65	alu

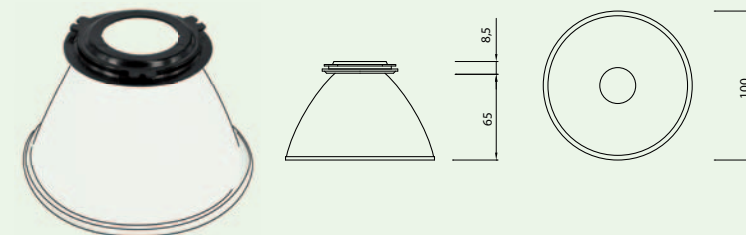

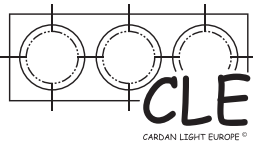

www.cardanlight.com



Fortimo™ LED TDLM - Module + CLE® Kühlkörper

LED Fortimo™ TDLM 230V
 Material: Aluminium, Kunststoff,
 Umax. 80V DC, dimmbar (Phasenab-
 schnittdimmung), inkl. Treiber, ohne
 Fassung

Schutzklasse: I
Schutzart: IP20
Approbation: CE
Prüfzeichen: ENEC

Art.Nr.	Typ/geeignet für	Wattage	Lichtfarbe	HxBxT (mm)
PH90534200	1100 lm	18W	4000 K	H 40 / ø 70
PH90535900	1100 lm	20W	3000 K	H 40 / ø 70
PH90536600	1100 lm	20W	2700 K	H 40 / ø 70
PH14934700	2000 lm	32W	4000K	H 41,5 / ø 93,5
PH14933000	2000 lm	32W	3000K	H 41,5 / ø 93,5

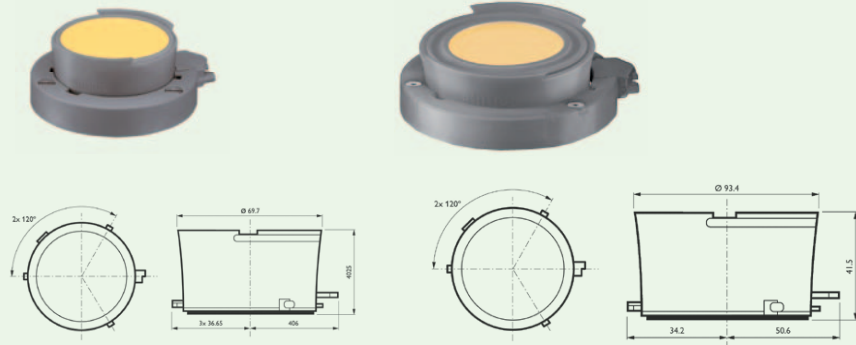

Fassung PHJ65-II für Fortimo™ TDLM
 Material: Kunststoff (Außenring PS,
 Innenring PPS), mit Schraubbefesti-
 gung

Schutzklasse: I
Schutzart: IP20
Approbation: CE
Prüfzeichen: ENEC

PH92368100 PH	für TDLM 1100 lm für TDLM 2000 lm	H 17,5 / ø 92 H 17,5 / ø 112
------------------	--------------------------------------	---------------------------------

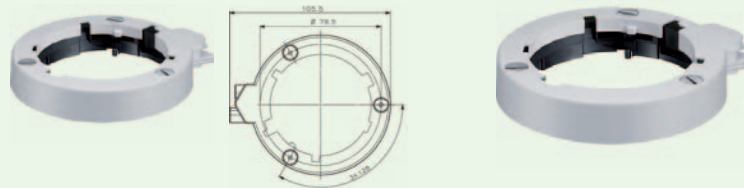

CLE® Kühlkörper für Fortimo™ TDLM 18-32W
 Material: Aluminium

Approbation: CE
Schutzart: IP20

Art.Nr.	Kühlleistung bis	ø (mm)	H (mm)	Farbe
NPHLTWIST1	32W	150	35	alu
NPHLTWIST2	32W	120	55	alu

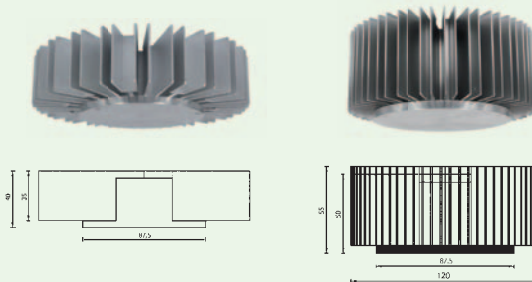

CLE® Kühlkörper für Fortimo™ TDLM 18-32W
 Material: Aluminium lackiert

Approbation: CE
Schutzart: IP20

XFFO004SW	20W	121	30	schwarz
XFFO005SW	20W	153	48,5	schwarz
XFFO006SW	20W	187	35,5	schwarz

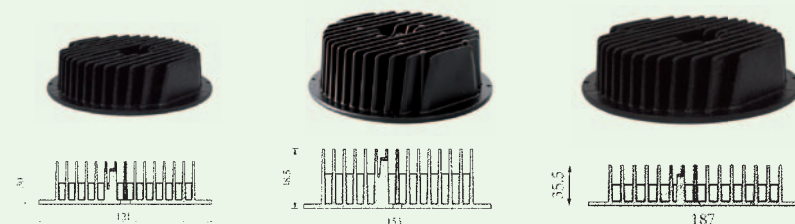

Lexel LED DLM - Module, Vorschaltgerät + Zubehör



www.cardanlight.com

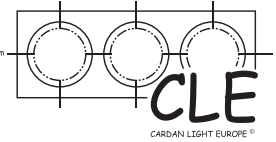

Lexel LED DLM mit Vorschaltgerät

Material: Stahlblech, Kunststoff, LED-Licht in Farbe und weiß: Farbe, Sättigung, Intensität, Sequenzen usw. einstellbar über separate Touch Panels wie den Lichtkontrollleinheiten TO BE TOUCHED, OCCUPLUS, OCCUSWITCH oder COLORCHASER TOUCH, alle Lichtkontrollleinheiten nicht im Lieferumfang enthalten, Umschalten von weiß auf RGB über DMX, dimmbar mit DALI/DMX-Steuerung von 100-0%

Schutzklasse: I

Schutzart: IP20

Approbation: CE

Prüfzeichen: ENEC

Schnittstellen: DALI/DMX

Art.Nr.	Typ/geeignet für	Wattage	Lichtfarbe	H x B x T (mm)
PH81322700*	1100 lm	24W	2700 - 6000 K	40 x 122 x 83
PH13935500	2000 lm	40W	2700 - 6000 K	40 x 122 x 83

*Modul inkl. Lexel Driver

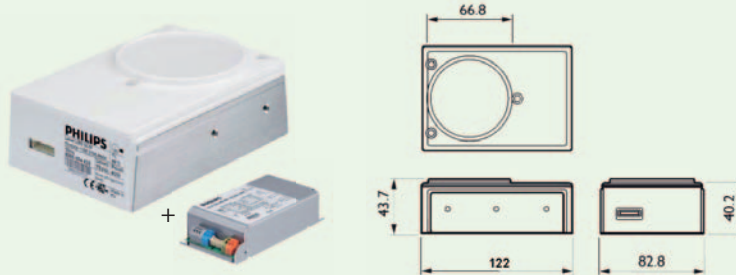

Konstantstrom-LED-Treiber für Lexel DLM

Material: Kunststoff, primär 230 V

Schutzklasse: I

Schutzart: IP20

Approbation: CE

Brandschutzkennzeichnung: F

Prüfzeichen: ENEC

Schnittstellen: DALI/DMX

PH88575000	Lexel DLM 1100-2000 lm			32 x 138 x 64
------------	------------------------	--	--	---------------

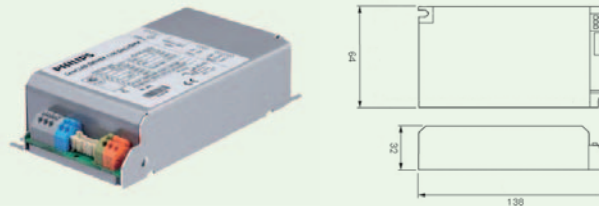

Lexel DLM Verbindungsleitungen

zwischen Lexel LED DLM und Lexel DLM Konstantstrom-LED-Treiber, inkl. Stecker, Material: Kunststoff

Approbation: CE

Art.Nr.	Typ/geeignet für	Länge (mm)	Farbe
PH81324100	Lexel LED DLM 1100-2000 Kabel	250	schwarz
PH87989600	Lexel LED DLM 1100-2000 Kabel	600	schwarz
PH93129700	Lexel LED DLM 1100-2000 Kabel*	600	schwarz

* inkl. 12V-Anschluß für aktives Kühlsystem



Weißes Licht in 1000 Nuancen



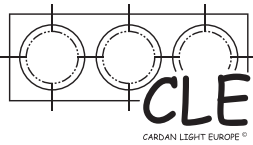

www.cardanlight.com



Lexel LED SLM - Module, Vorschaltgerät + Zubehör

Lexel LED SLM

Material: Stahlblech, Kunststoff,
 LED-Licht in Farbe oder weiß,
 Farbe, Sättigung, Intensität, Sequen-
 zen usw. einstellbar über separate
 Touch Panels wie den Lichtkon-
 trolleinheiten TO BE TOUCHED,
 OCCUPLUS, OCCUSWITCH oder
 COLORCHASER TOUCH, alle Lichtkon-
 trolleinheiten nicht im Lieferumfang
 enthalten

Lexel LED SLM RGB

verschiedene Farben einstellbar,
 dimmbar, Überhitzschutz

LEXEL SLM 8TW Turnable White

verschiedene Weißnuancen einstellbar,
 dimmbar, Überhitzschutz

Schutzart: IP20

Approbation: CE

Prüfzeichen: ENEC

Schnittstellen: DALI/DMX/4B

Konstantstrom-LED-Treiber für

Lexel SLM

Material: Kunststoff, primär 230V,
 sekundär 0-28V

Lexel DALI

dimmbar mit DALI 100-0%

Lexel 4B

dimmbar mit 4 button 100-0%

Lexel DMX

Farbe regulier- und dimmbar 100-0%
 über DMX512

Lexel DMX TW

Weißnuancen regulier- und dimmbar
 100-0% über DMX512

Schutzklasse:

Schutzart: IP20

Approbation: CE

Prüfzeichen: ENEC

Schnittstellen: DALI/DMX/4B

Art.Nr.	Typ/geeignet für	Wattage	Lichtfarbe	H x B x T (mm)
---------	------------------	---------	------------	----------------

PH95416600	800 lm (@6500 K) RGB	25W	2000-20000 K	H 7 / ø 50
------------	----------------------	-----	--------------	------------

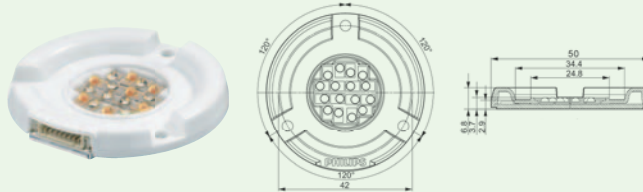

PH13935500	1100 lm (@4000 K) 8TW	22W	2700-4200 K	H 7 / ø 50
------------	-----------------------	-----	-------------	------------

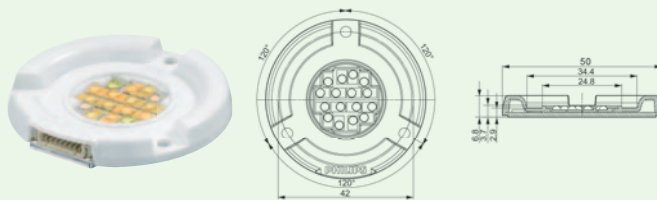

PH2508200	Lexel SLM DALI 800-1100 lm			32 x 138 x 74
PH2510500	Lexel SLM 4B 800-1100 lm			32 x 138 x 74
PH2509900	Lexel SLM DMX 800 lm			32 x 138 x 74
PH4017700	Lexel SLM DMX TW 1100 lm			32 x 138 x 74

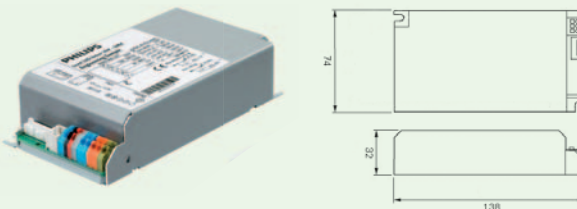

Art.Nr.	Typ/geeignet für	Länge (mm)	Farbe
---------	------------------	------------	-------

PH95417300	Lexel LED SLM 800-1100 Kabel	250	schwarz
PH95420300	Lexel LED SLM 800-1100 Kabel	600	schwarz
PH13937900	Lexel LED SLM FL DMX/4B 800-1100 Kabel	600	schwarz

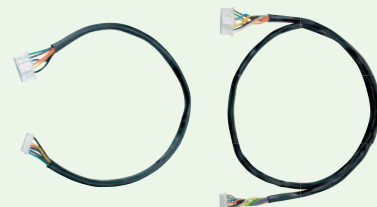

Lexel SLM Verbindungsleitungen
 zwischen Lexel LED SLM und Lexel
 SLM Konstantstrom-LED-Treiber,
 inkl. Stecker
 Material: Kunststoff

Approbation: CE

DMX Steuerpanels ToBe Touched (ohne DMX Steuerung)

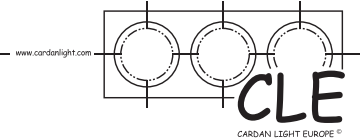

ToBe Touched DIM DALI 90-230V
Material: Kunststoff,
Ein/Ausschalt- sowie Dimmfunktion
via DALI Schnittstelle, ohne Trafo

Schutzart: IP20
Approbation: CE
Schnittstellen: DALI

Art.Nr.	Typ/geeignet für	H x B x T (mm)	ET (mm)
PHUID8520	Lexel Module DLM / SLM	90 x 90 x 11 (19)	23
PHUID8530	Lexel Module DLM / SLM	90 x 90 x 11 (19)	23
PHUID8540	Lexel Module DLM / SLM	90 x 90 x 11 (19)	23
PHUIA8550	UID8520/UID8530/UID8540	36 x 140 x 65	

ToBe Touched CT DMX 90-230V
Material: Kunststoff,
Farbregulator via DMX Schnittstelle,
Einstellen verschiedener Weiß-
Farbtemperaturen, eingestellte
Farbtemperatur abspeicherbar,
berührungsempfindlicher Farbring
hinterleuchtet, ohne Trafo

Schutzart: IP20
Approbation: CE
Schnittstellen: DMX

ToBe Touched RGB DMX 90-230V
Material: Kunststoff,
Farbregulator via DMX Schnittstelle,
Einstellen verschiedener RGB Farben,
eingestellte Farbe abspeicherbar,
berührungsempfindlicher Farbring
hinterleuchtet, ohne Trafo

Schutzart: IP20
Approbation: CE
Schnittstellen: DMX

ToBe Touched Stromversorger
Material: Kunststoff,
Stromversorger für ToBe Touched
DIM DALI (UID8520), CT DMX
(UID8530) und RGB DMX (UID8540)

Schutzart: IP20
Approbation: CE



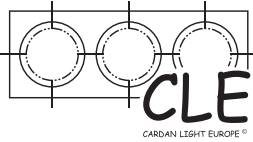

Fortimo™ LED DLM Food - Module , Vorschaltgeräte + Zubehör

LED Fortimo™ DLM Food

Material: Stahlblech, Kunststoff,
 Umax. 80V DC, optimiert für den
 Lebensmittelbereich: minimale IR-
 und UV-Strahlung, dimmbar

Schutzklasse: I

Schutzart: IP20

Approbation: CE

Prüfzeichen: ENEC

Dimmprotokoll: DALI

Art.Nr.	Typ/geeignet für	Wattage	Lichtfarbe	H x B x T (mm)
PH86576900	1800 lm	50W	3000 K	44 x 122 x 82
PH86575200	2000 lm	50W	4000 K	44 x 122 x 82

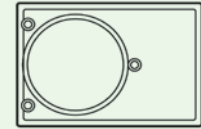
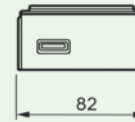
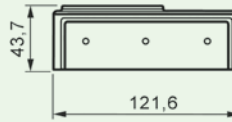

Dimmbarer Konstantstrom-LED-Treiber für DLM Food

Material: Stahlblech, Kunststoff,
 primär 230V, ohne Zugentlastung

Schutzart: IP20

Approbation: CE

Prüfzeichen: ENEC

Brandschutzkennzeichnung: F

Dimmprotokoll: Touch & DALI (TD)

PH86578300	50W Fortimo™ DLM Food Driver TD 1800-2000 lm	32 x 138 x 64
------------	--	---------------

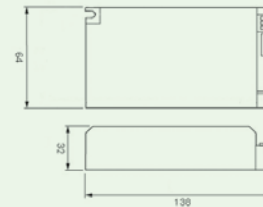

Art.Nr.	Typ/geeignet für	Länge (mm)	Farbe
PH86580600	Fortimo™ LED DLM Food 1800-2000 Kabel	250	schwarz
PH87989600	Fortimo™ LED DLM Kabel	600	schwarz

Fortimo™ DLM Food Verbindungsleitungen

zwischen Fortimo™ LED DLM Food
 und DLM Food Konstantstrom-LED-
 Treiber, Material: Kunststoff

DLM FOOD 1800-2000 Kabel

offene Kabelenden

LED DLM Kabel

inkl. Stecker

Approbation: CE

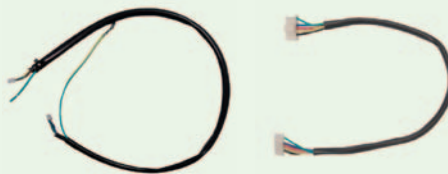

FORTIMO™ LED LLM - Module + Vorschaltgeräte

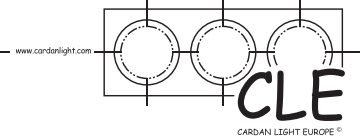

LED Fortimo™ LLM

Material: Stahlblech, Kunststoff,
Umax. 80V DC, für Indoor- und
Outdoorbereich, dimmbar 1-10V /
Lumistep

Schutzklasse: I

Schutzart: IP20

Approbation: CE

Art.Nr.	Typ/geeignet für	Wattage	Lichtfarbe	H x B x T (mm)
PH12218000	1100 lm	11W	4000K	42 x 230 x 45
PH11533500	1100 lm	12W	4000K	42 x 230 x 45
PH11532800	1100 lm	13W	3000K	42 x 230 x 45
PH12217300	1800 lm	18W	4000K	42 x 230 x 45
PH11534200	1800 lm	20W	3000K	42 x 230 x 45
PH90366900	3000 lm	33W	4000K	42 x 230 x 45
PH90365200	3000 lm	34W	3000K	42 x 230 x 45
PH90364500	4500 lm	50W	4000K	42 x 230 x 45
PH90363800	4500 lm	53W	3000K	42 x 230 x 45

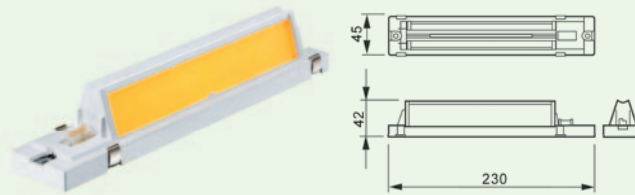

Xitanium Outdoor Konstantstrom-LED-Treiber 35W für LLM

Material: Kunststoff, primär 230V,
Ausgangsstrom wahlweise 200-700 mA,
ohne Zugentlastung

Xitanium 0.2-0.7A Otd

nicht dimmbar

Xitanium 0.2-0.7A Otd LS6

LumiStep Dimmung 6 Std. auf 66%

Xitanium 0.2-0.7A Otd LS8

LumiStep Dimmung 8 Std. auf 66%

Schutzklasse: II

Approbation: CE

Prüfzeichen: ENEC

PH12003200	35W Xitanium LLM Driver 1100-1800	33 x 123 x 79
PH12004900	35W Xitanium LLM LS6 Driver 1100-1800	33 x 123 x 79
PH12005600	35W Xitanium LLM LS8 Driver 1100-1800	33 x 123 x 79

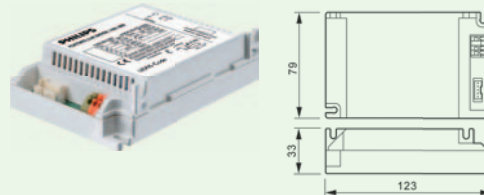

Dimmbare LumiStep Konstantstrom-LED-Treiber für LLM

Material: Kunststoff,
primär 230V, LumiStep Dimmung,
ohne Zugentlastung

LLM Driver LS-6

LumiStep Dimmung 6 Std. auf 66%

LLM Driver LS-8

LumiStep Dimmung 8 Std. auf 66%

LLM Driver LS-10

LumiStep Dimmung 10 Std. auf 66%

Schutzart: IP20

Approbation: CE

Prüfzeichen: ENEC

Brandschutzkennzeichnung: F

PH85814300	Fortimo™ LLM Driver 1100-1800 LS-6	33 x 123 x 79
PH85815000	Fortimo™ LLM Driver 1100-1800 LS-8	33 x 123 x 79
PH85816700	Fortimo™ LLM Driver 1100-1800 LS-10	33 x 123 x 79

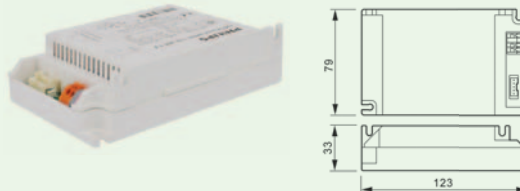



Fortimo™ LED LLM - Vorschaltgeräte + Zubehör

Xitanium Outdoor Konstantstrom-LED-Treiber 75W für LLM

Material: Kunststoff, primär 230V, ohne Zugentlastung

Xitanium 0.35-0.7A 1-10V xSt dimmbar

Ausgangsstrom wahlweise 350-700 mA, dimmbar 1-10V, inkl. Anschlußkabel mit Stecker

Xitanium 0.35-0.7A GL Prog xSt dimmbar für LLM/HBM

Ausgangsstrom programmierbar 350-700 mA, dimmbar 1-10V/DALI/LumiStep

Schutzklasse: II

Approbation: CE

Prüfzeichen: ENEC

Dimmprotokoll: 1-10V/DALI/LumiStep

Art.Nr.	Typ/geeignet für	H x B x T (mm)
PH92567800	75W Xitanium 1-10V xSt LLM Driver 3000-4500	38,5 x 160,5 x 92
PH11887900	75W Xitanium GL Prog xSt LLM Driver 3000-4500	37 x 240,5 x 59

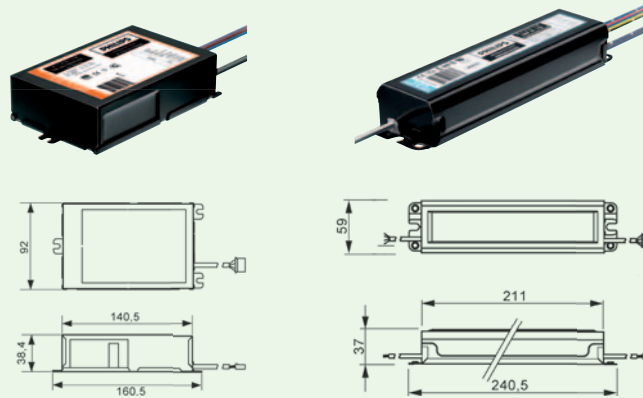

Art.Nr.	Typ/geeignet für	Länge (mm)	Farbe
PH86714500	Fortimo™ LED LLM 1100-1800 Kabel	250	schwarz

Fortimo™ LLM Verbindungsleitung

zwischen Fortimo™ LED LLM und LLM Konstantstrom-LED-Treiber, Material: Kunststoff, inkl. Stecker

Approbation: CE



Fortimo™ LED LLM Solar - Module, Vorschaltgeräte + Zubehör

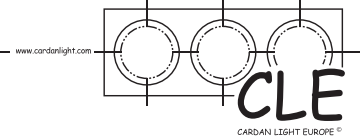

LED Fortimo™ LLM Solar 12-24V
Material: Stahlblech, Kunststoff,
dimmbar mit LumiStep, PWM Input

Schutzklasse: I
Schutzart: IP20
Approbation: CE

Art.Nr.	Typ/geeignet für	Wattage	Lichtfarbe	HxBxT (mm)
PH12217300	1800 lm	18W	4000 K	42 x 230 x 45
PH12001800	1800 lm	20W	4000K	42 x 230 x 45
PH11534200	1800 lm	20W	3000K	42 x 230 x 45
PH90366900	3000 lm	33W	4000K	42 x 230 x 45
PH90365200	3000 lm	34W	3000K	42 x 230 x 45
PH92033800	4500 lm / DS	48W	4000K	42 x 230 x 45
PH92032100	4500 lm / DS	53W	3000K	42 x 230 x 45

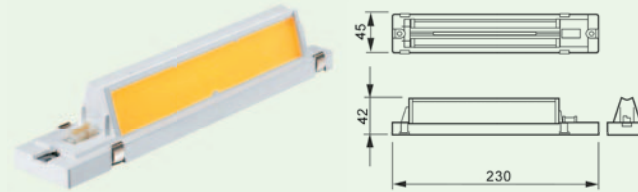

Dimmbare Xitanium Outdoor 12-24V DC Konstantstrom-LED-Treiber 40/70W für LLM SOLAR

Material: Kunststoff, primär 230V, sekundär 12-24V DC, Ausgangsstrom wahlweise 200-700 mA, LumiStep-dimmung, ohne Zulentlastung

Schutzklasse: II
Approbation: CE
Prüfzeichen: ENEC
Dimmprotokoll: LumiStep

PH92559300	40W Xitanium LS Solar Driver 1800-3000	37 x 150 x 70
PH92560900	70W Xitanium LS Solar Driver 4500	37 x 150 x 70

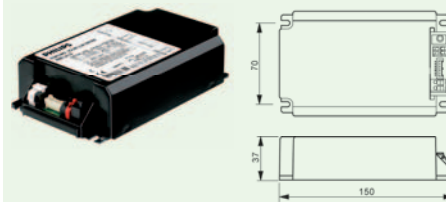

Fortimo™ LLM Solar Verbindungsleitungen

zwischen Fortimo™ LED LLM Solar und Xitanium Solar Konstantstrom-LED-Treiber 12-24V DC, Material: Kunststoff, inkl. Stecker

Approbation: CE

Art.Nr.	Typ/geeignet für	Länge (mm)	Farbe
PH93033700	Fortimo™ LED LLM Solar 1800 Kabel	500	schwarz
PH93031300	Fortimo™ LED LLM Solar 3000 Kabel	500	schwarz
PH93032000	Fortimo™ LED LLM Solar 4500 Kabel	500	schwarz

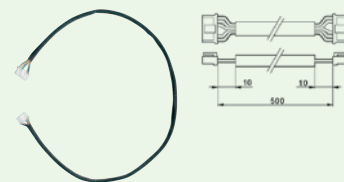

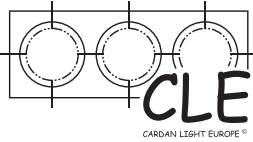

Fortimo™ LED HBM - Module, Vorschaltgeräte + Zubehör

LED Fortimo™ HBM

Material: Stahlblech, Kunststoff,
für Indoor- und Outdoorbereich,
dimmbar

Fortimo™ HBM 4000 lm

Umax. 84V

Fortimo™ HBM 6000 lm

Umax. 119V

Schutzklasse: I

Approbation: CE

Prüfzeichen: ENEC

Art.Nr.	Typ/geeignet für	Wattage	Lichtfarbe	HxBxT (mm)
PH14379600	4000 lm	35W	5700K	9 x 110 x 30,5
PH14378900	4000 lm	40W	4100K	9 x 110 x 30,5
PH16117200	4000 lm	45W	4000K	9 x 110 x 30,5
PH14381900	6000 lm	52W	5700K	9 x 110 x 30,5
PH14380200	6000 lm	59W	4100K	9 x 110 x 30,5
PH16119600	6000 lm	68W	4000K	9 x 110 x 30,5

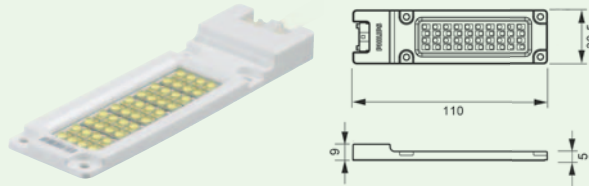

Dimmbarer Xitanium Outdoor Konstantstrom-LED-Treiber 75W für LLM/HBM

Material: Kunststoff, primär 230V,
Ausgangsstrom programmierbar
350-700 mA, dimmbar 1-10V/DALI/
LumiStep, ohne Zugentlastung

Schutzklasse: II

Approbation: CE

Prüfzeichen: ENEC

Dimmprotokoll: 1-10V/DALI/LumiStep

PH11887900	75W Xitanium GL Prog xSt Driver 4000-6000	37 x 240,5 x 59
------------	---	-----------------

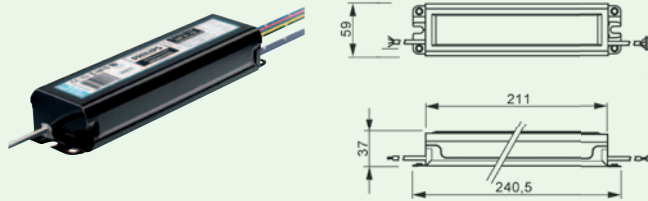

Fortimo™ HBM Verbindungsleitung

zwischen Fortimo™ LED HBM und
Xitanium Konstantstrom-LED-Treiber,
Material: Kunststoff, inkl. Stecker und
ein offenes Kabelende

Approbation: CE

Art.Nr.	Typ/geeignet für	Länge (mm)	Farbe
PH14382600	Fortimo™ LED HBM 4000-6000 Kabel	600	schwarz



Fortimo™ LED Strip - Module, Vorschaltgeräte + Zubehör

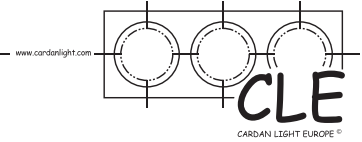

LED Fortimo™ Strip

Material: Kunststoff, dimmbar

Schutzklasse: I

Schutzart: IP20

Approbation: CE

Art.Nr.	Typ/geeignet für	Wattage	Lichtfarbe	H x B x T (mm)
PH16174500	630 lm	7W	3000 K	6 x 280 x 19
PH16177600	630 lm	7W	3500 K	6 x 280 x 19
PH15000800	630 lm	7W	4000 K	6 x 280 x 19
PH16178300	630 lm	7W	6500 K	6 x 280 x 19

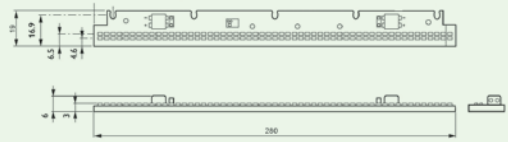

Dimmbare Xitanium Konstantstrom-LED-Treiber 75W für Fortimo™ LED Strip

Material: Kunststoff, primär 230V, dimmbar Touch&DALI, ohne Zugentlastung

PH92559300	75W Xitanium 0.2-0.4A Driver TD			22 x 360 x 30
PH15255200	75W Xitanium 200mA Driver TD			22 x 360 x 30
PH15256900	75W Xitanium 240mA Driver TD			22 x 360 x 30
PH15257600	75W Xitanium 280mA Driver TD			22 x 360 x 30
PH15258300	75W Xitanium 320mA Driver TD			22 x 360 x 30
PH15259000	75W Xitanium 360mA Driver TD			22 x 360 x 30

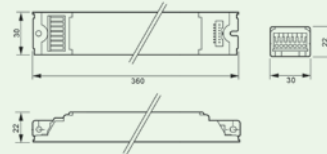

Xitanium 0.2-0.4A 200V TD 230 V

Ausgangsstrom wahlweise 200-400 mA

Xitanium 200mA 200V TD 230 V

Ausgangsstrom 200 mA

Xitanium 240mA 200V TD 230 V

Ausgangsstrom 240 mA

Xitanium 280mA 200V TD 230 V

Ausgangsstrom 280 mA

Xitanium 320mA 200V TD 230 V

Ausgangsstrom 320 mA

Xitanium 360mA 200V TD 230 V

Ausgangsstrom 360 mA

Schutzklasse: I

Approbation: CE

Prüfzeichen: ENEC

Dimmprotokoll: Touch&DALI (TD)

Art.Nr.	Typ/geeignet für	Länge (mm)	Farbe
---------	------------------	------------	-------

Fortimo™ Strip Verbindungsleitung

zwischen Fortimo™ LED Strip und Xitanium 75W Konstantstrom-LED-Treiber, Material: Kunststoff, ein Ende mit Stecker, ein offenes Kabelende

PH115145600	Fortimo™ LED Strip Kabel	600	schwarz
-------------	--------------------------	-----	---------



Approbation: CE

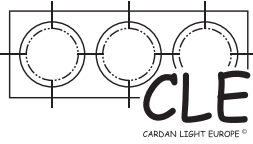

www.cardanlight.com

Fortimo™ LED Disk modules- Module

Fortimo™ Disk modules 230V
 Material: Aluminium, Kunststoff,
 inkl. LEDs, inkl. Anschlußkabel

Disk 300
 Abstrahlwinkel 36°
Disk 800
 Abstrahlwinkel 85°

Schutzart: IP20
Approbation: CE

Art.Nr.	Typ/geeignet für	Wattage	Lichtfarbe	H x B x T (mm)
PH16719800	Disk 300 / 300 lm	7,7W	2700 K (warmweiß)	H 21 / ø 52
PH11500700	Disk 800 / 800 lm	14,5W	2700 K (warmweiß)	H 26 / ø 70
PH15277400	Disk 800 / 800 lm	14,5W	4000 K (warmweiß)	H 26 / ø 70

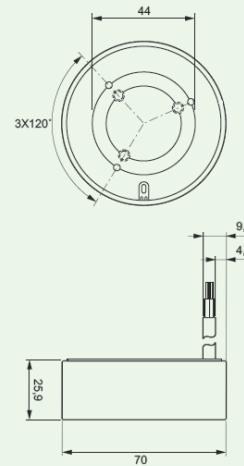
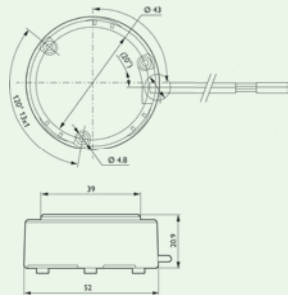
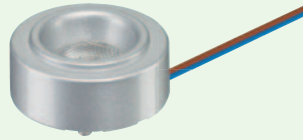

Fortimo™ LED Decorative modules - Module + Vorschaltgeräte

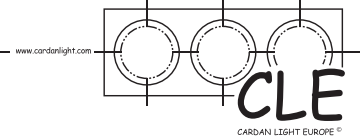

Fortimo™ deco mini downlight & deco mini spot 10V

Material: Aluminium, Kunststoff, inkl. 3 x LEDs, Abstrahlwinkel 120°, dimmbar, inkl. Anschlusskabel

mini downlight

Gehäuse weiß

mini spot

Gehäuse transparent

Schutzart: IP20

Approbation: CE

Art.Nr.	Typ/geeignet für	Wattage	Lichtfarbe	H x B x T (mm)
PH15839400	mini downlight / 300 lm	6,5W	2700 K (warmweiß)	H 15 / ø 40
PH15841700	mini downlight / 340 lm	6,5W	4000 K (neutralweiß)	H 15 / ø 40
PH15835600	mini spot / 300 lm	6,5W	2700 K (warmweiß)	H 11 / ø 40
PH15837000	mini spot / 340 lm	6,5W	4000 K (neutralweiß)	H 11 / ø 40

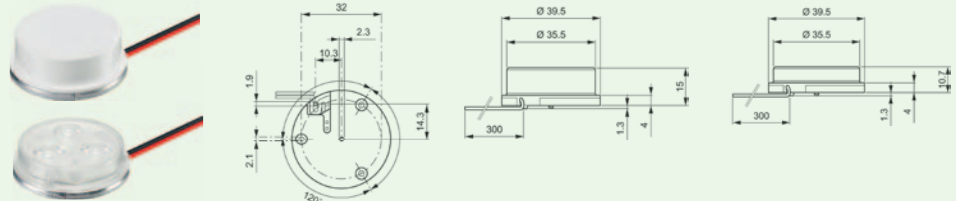

Fortimo™ deco mini strip 10V

Material: Aluminium, Kunststoff, Gehäuse transparent, inkl. 3 x LEDs, Abstrahlwinkel 120°, dimmbar, inkl. 300 mm Anschlusskabel

Schutzart: IP20

Approbation: CE

PH15843100	mini strip 40D / 300 lm	6,5W	2700 K (warmweiß)	10 x 82,5 x 12
PH15845500	mini strip 40D / 340 lm	6,5W	4000 K (neutralweiß)	10 x 82,5 x 12
PH15847900	mini strip 100D / 300 lm	6,5W	2700 K (warmweiß)	10 x 45 x 12
PH15849300	mini strip 100D / 340 lm	6,5W	4000 K (neutralweiß)	10 x 45 x 12

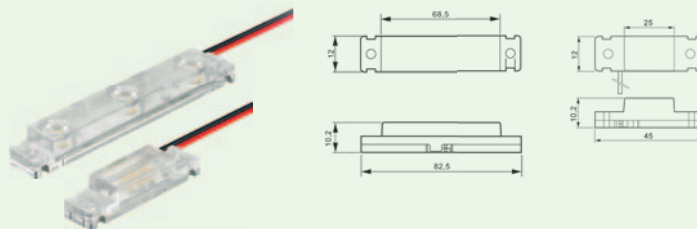

Dimmbarer Xitanium Konstantstrom-LED-Treiber 10W

Material: Kunststoff, primär 230V, sekundär 14V, Ausgangsstrom 700 mA, dimmbar 25-100%, mit Zugentlastung

Schutzart: IP20

Approbation: CE

PH06416130	10W Xitanium Driver I / für 1 x Fortimo™ Decorative modules			20 x 120 x 45
------------	---	--	--	---------------

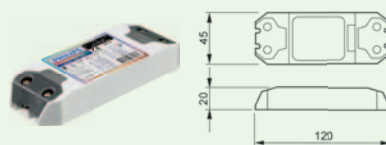

Dimmbare Xitanium Konstantstrom-LED-Treiber 30W

Material: Kunststoff, primär 230V, sekundär 42V, Ausgangsstrom 700 mA, dimmbar 25-100%

30W Xitanium Driver

ohne Zugentlastung

30W Xitanium Driver I

mit Zugentlastung

Schutzart: IP20

Approbation: CE

PH06418530	30W Xitanium Driver / für 2-4 x Fortimo™ Decorative modules			28 x 150 x 40
PH84331600	30W Xitanium Driver I / für 2-4 x Fortimo™ Decorative modules			28 x 180 x 40

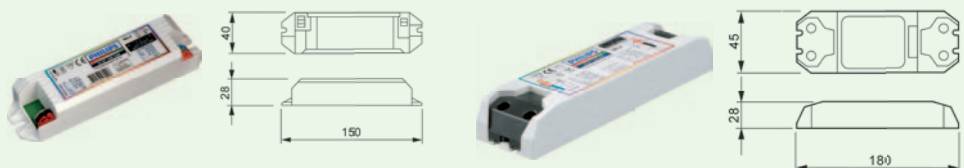

Die Herstellerhinweise auf dieser Seite sind unverbindlich. Druckfehler und Irrtümer vorbehalten!
Den aktuellen Lieferumfang entnehmen Sie bitte der Artikelbeschreibung in unserem Onlineangebot ==>



CLE® LED Strahler und Leuchtenserien für Fortimo™ Module



CLE® Schienenstrahler für Fortimo™ LED DLM / TDLM

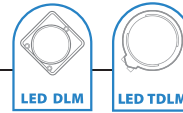

www.cardanlight.com

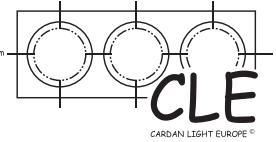

ST55 LED für Fortimo™ DLM

Material: Aluminium Druckguß,
1 x 11W - 49W Fortimo™ DLM,
von 3000 - 4000 K, 1100 - 3000 lm,
kardanisch verstellbar 0° - 40°,
ohne Fortimo™, Reflektor, Kühler und
Treiber, inkl. 3-Phasen-Adapter

Sicherheitsabstand: 0,1 m
Schutzklasse: I
Schutzart: IP20
Approbation: CE

Art.Nr.	Typ/geeignet für	HxBxT (mm)	Farbe
XFST55GRLED	1 x Fortimo™ DLM 1100-3000 lm	192 x 340 x 155	silbergrau
XFST55SWLED	1 x Fortimo™ DLM 1100-3000 lm	192 x 340 x 155	schwarz
XFST55WSLED	1 x Fortimo™ DLM 1100-3000 lm	192 x 340 x 155	weiß

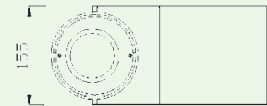
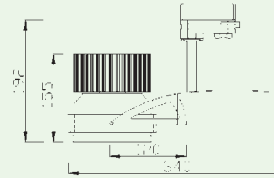

STUDIO LED MAXI TWIST für Fortimo™ TDLM

Material: Aluminium,
1 x 18W / 20W Fortimo™ TDLM,
2700 - 4000 K, 1100 lm, dreh- und
schwenkbar, dimmbar, Passiv- Küh-
lung, inkl. Fortimo™, Kühler und
3-Phasen-Adapter

Sicherheitsabstand: 0,5 m
Schutzklasse: I
Schutzart: IP20
Approbation: CE

STUDIOLEDMAXITWISTSW	1 x Fortimo™ TDLM 1100 lm	210 x 230 x 208	schwarz
----------------------	---------------------------	-----------------	---------

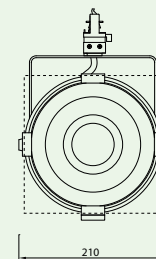
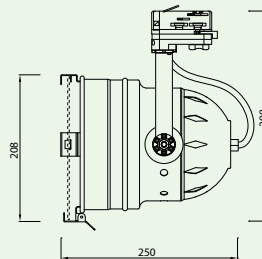

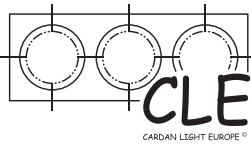

www.cardanlight.com



CLE® Schienenstrahler für Fortimo™ LED SLM

Powerline LED 1 SLM

Material: Aluminium Druckguß,
 1 x 15W / 18W Fortimo™ SLM,
 3000 - 4000 K, 1100 lm,
 Gehäuse horizontal, schwenk- und
 drehbar, ohne Fortimo™ Modul,
 Reflektor, Kühler und Treiber,
 inkl. 3-Phasen-Adapter

Sicherheitsabstand: 0,1 m
Schutzklasse: I
Schutzart: IP20
Approbation: CE

Art.Nr.	Typ/geeignet für	HxBxT (mm)	Farbe
---------	------------------	------------	-------

PWLED1SLMGR	1 x Fortimo™ SLM 1100 lm	126 x 257 x 160	silbergrau
-------------	--------------------------	-----------------	------------

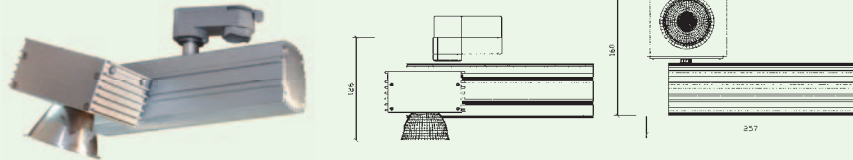

Powerline LED 2 SLM

Material: Aluminium Druckguß,
 1 x 15W / 18W Fortimo™ SLM,
 3000 - 4000 K, 1100 lm,
 Gehäuse vertikal, schwenk- und dreh-
 bar, ohne Fortimo™ Modul,
 Reflektor, Kühler und Treiber,
 inkl. 3-Phasen-Adapter

Sicherheitsabstand: 0,1 m
Schutzklasse: I
Schutzart: IP20
Approbation: CE

PWLED2SLMGR	1 x Fortimo™ SLM 1100 lm	293 x 98 x 160	silbergrau
-------------	--------------------------	----------------	------------

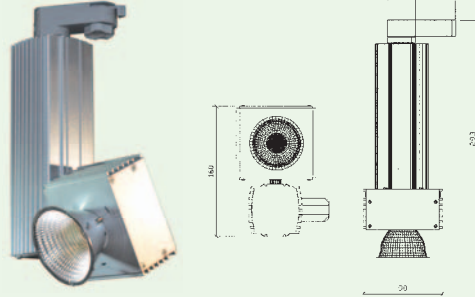

Powerline LED 3 SLM

Material: Aluminium Druckguß,
 1 x 15W - 43W Fortimo™ SLM,
 3000 - 4000 K, 1100 - 3000 lm,
 schwenk- und drehbar,
 ohne Fortimo™ Modul, Reflektor,
 Kühler und Treiber,
 inkl. 3-Phasen-Adapter

Sicherheitsabstand: 0,1 m
Schutzklasse: I
Schutzart: IP20
Approbation: CE

PWLED3SLMGR	1 x Fortimo™ SLM 1100-3000 lm	126 x 255 x 99	silbergrau
-------------	-------------------------------	----------------	------------

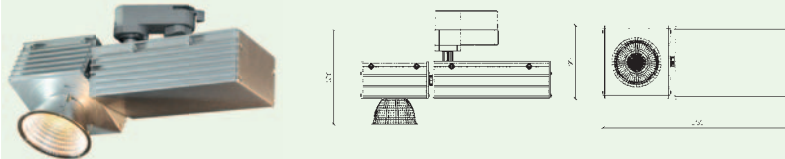

CLE® Schienenstrahler für Fortimo™ LED SLM

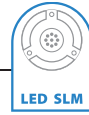

www.cardanlight.com

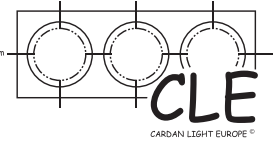

ST55 LED SLM

Material: Aluminium Druckguß,
1 x 36W - 43W Fortimo™ SLM,
2700 - 4000 K, 3000 lm (5000 lm in
Vorbereitung), kardanisch verstellbar,
Abstrahlwinkel 24° oder 60°, ohne
Fortimo™ SLM, inkl. Kühler, Treiber,
Reflektor und 3-Phasen-Adapter

Sicherheitsabstand: 0,1 m

Schutzklasse: I

Schutzart: IP20

Approbation: CE

EVG: CE

Art.Nr.	Typ/geeignet für	HxBxT (mm)	Farbe
YIST55SLM24GR	1 x Fortimo™ SLM 3000 lm, 24°	207 x 155 x 350,5	silbergrau
YIST55SLM24WS	1 x Fortimo™ SLM 3000 lm, 24°	207 x 155 x 350,5	weiß
YIST55SLM24SW	1 x Fortimo™ SLM 3000 lm, 24°	207 x 155 x 350,5	schwarz
YIST55SLM60GR	1 x Fortimo™ SLM 3000 lm, 60°	207 x 155 x 350,5	silbergrau
YIST55SLM60WS	1 x Fortimo™ SLM 3000 lm, 60°	207 x 155 x 350,5	weiß
YIST55SLM60SW	1 x Fortimo™ SLM 3000 lm, 60°	207 x 155 x 350,5	schwarz

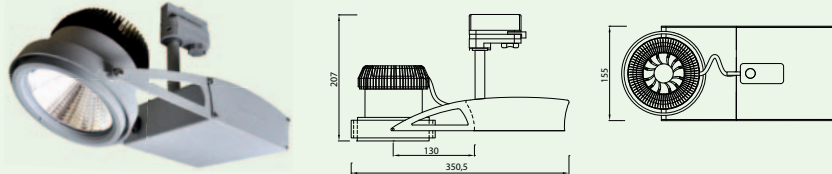

SLM-DM LED Strahler

Material: Aluminium,
1 x 36W - 43W Fortimo™ SLM,
2700 - 4000 K, 3000 lm (5000 lm in
Vorbereitung), Abstrahlwinkel 24°
oder 60°, dreh- und schwenkbar,
ohne Fortimo™ Modul und Treiber,
inkl. Aktiv-Kühler und 3-Phasen-
Adapter

Sicherheitsabstand: 0,1 m

Schutzklasse: I

Schutzart: IP20

Approbation: CE

YILEDA407DM60WS	1 x Fortimo™ SLM 3000 lm, 60°	197 x 170 x 117	weiß
YILEDA407DM60GR	1 x Fortimo™ SLM 3000 lm, 60°	197 x 170 x 117	alugrau
YILEDA407DM24WS	1 x Fortimo™ SLM 3000 lm, 24°	197 x 170 x 117	weiß
YILEDA407DM24GR	1 x Fortimo™ SLM 3000 lm, 24°	197 x 170 x 117	alugrau

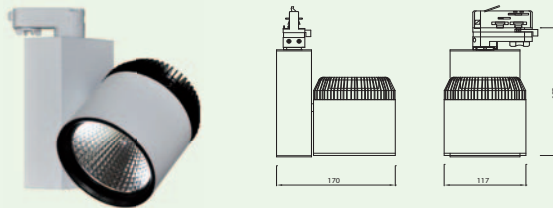

AXIS LED

Material: Aluminium Druckguß,
1 x 36W - 43W Fortimo™ SLM,
2700 - 4000 K, 3000 lm (5000 lm in
Vorbereitung), dreh- und kippbar,
ohne Fortimo™ SLM und Treiber,
inkl. Kühler, Reflektor und 3-Phasen-
Adapter

Sicherheitsabstand: 0,1 m

Schutzklasse: I

Schutzart: IP20

Approbation: CE

YILEDAS06WS	1 x Fortimo™ SLM 3000 lm	222 x 208 x 118	weiß
YILEDAS06GR	1 x Fortimo™ SLM 3000 lm	222 x 208 x 118	alugrau

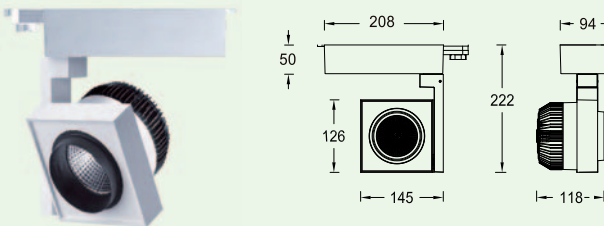

SHUTTLE LED

Material: Aluminium,
1 x 36W - 43W Fortimo™ SLM,
2700 - 4000 K, 3000 lm (5000
lm in Vorbereitung), dreh- und
schwenkbar, ohne Fortimo™ SLM und
Treiber, inkl. Kühler, Reflektor und
3-Phasen-Adapter

Sicherheitsabstand: 0,1 m

Schutzklasse: I

Schutzart: IP20

Approbation: CE

YILEDAS03WS	1 x Fortimo™ SLM 3000 lm	275 x 208 x 94	weiß
YILEDAS03GR	1 x Fortimo™ SLM 3000 lm	275 x 208 x 94	alugrau

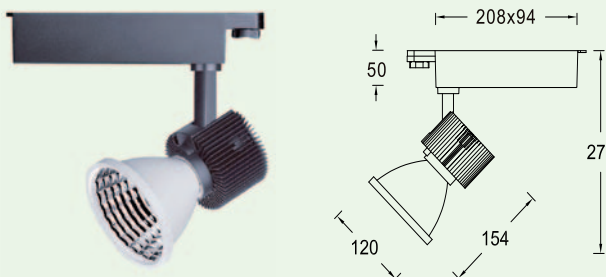

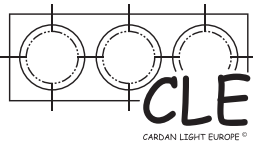

www.cardanlight.com



CLE® Kardan Einbauleuchten für Fortimo™ LED DLM

YK-OPEN LED Einbauleuchten

Material: Aluminium Druckguß,
 für 11W - 49W Fortimo™ DLM,
 3000 - 4000 K, 1100 - 3000 lm,
 kardanisch verstellbar,
 ohne Fortimo™ DLM, Reflektor,
 Kühler und Treiber
 1-flg.: **DO2791 OPEN LED**
 1 x 11W - 49W FORTIMO™ DLM
 2-flg.: **DO2792 OPEN LED**
 2 x 11W - 49W FORTIMO™ DLM

Sicherheitsabstand: 0,1 m
Schutzklasse: I
Schutzart: IP20
Approbation: CE

Art.Nr.	Typ/geeignet für	HxBxT (mm)	DA/ET (mm)	Farbe
DO2791GROGLED	1 x Fortimo™ DLM 1100-3000 lm	188 x 188 x 150	168 x 168 / 200	alugrau
DO2791SWOGLED	1 x Fortimo™ DLM 1100-3000 lm	188 x 188 x 150	168 x 168 / 200	schwarz
DO2791WSOGLED	1 x Fortimo™ DLM 1100-3000 lm	188 x 188 x 150	168 x 168 / 200	weiß
DO2792GROGLED	2 x Fortimo™ DLM 1100-3000 lm	188 x 357 x 150	168 x 340 / 200	alugrau
DO2792SWOGLED	2 x Fortimo™ DLM 1100-3000 lm	188 x 357 x 150	168 x 340 / 200	schwarz
DO2792WSOGLED	2 x Fortimo™ DLM 1100-3000 lm	188 x 357 x 150	168 x 340 / 200	weiß

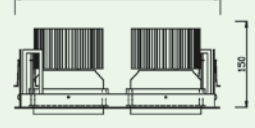
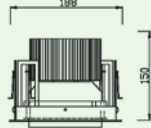
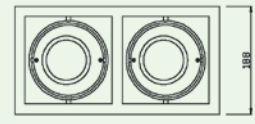
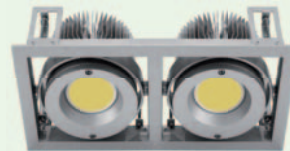
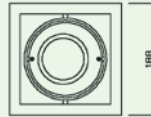

XBOX LED Einbauleuchten

Material: Aluminium Druckguß,
 ohne Fortimo™ DLM, Reflektor,
 Kühler und Treiber
XBOX LED 1 Fortimo™
 1 x 11W - 49W Fortimo™ DLM,
 3000 - 4000 K, 1100 - 3000 lm
XBOX LED 3 Fortimo™
 2 x 11W - 49W Fortimo™ DLM,
 3000 - 4000 K, 1100 - 3000 lm

Sicherheitsabstand: 0,1 m
Schutzklasse: I
Schutzart: IP20
Approbation: CE
EVG: CE, ENEC, VDE EMV

XFXR001LEDBUNDLE	1 x Fortimo™ DLM 1100-3000 lm	190 x 190 x 58	170 x 160 / 108	silbergrau
XFXR001LEDBUNDLE	2 x Fortimo™ DLM 1100-3000 lm	190 x 470 x 58	170 x 440 / 108	silbergrau

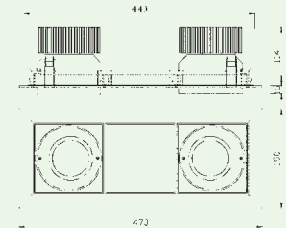
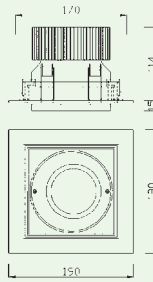

DO2807 LED Einbauleuchte

Material: Aluminium Druckguß,
 1 x 11W - 49W Fortimo™ DLM,
 3000 - 4000 K, 1100 - 3000 lm,
 kardanisch verstellbar,
 ohne Fortimo™ DLM, Reflektor,
 Kühler und Treiber

Sicherheitsabstand: 0,1 m
Schutzklasse: I
Schutzart: IP20
Approbation: CE

DO2807GRLED	1 x Fortimo™ DLM 1100-3000 lm	ø 184 / T 170	ø 165 / 220	alugrau
DO2807SWLED	1 x Fortimo™ DLM 1100-3000 lm	ø 184 / T 170	ø 165 / 220	schwarz
DO2807WSLED	1 x Fortimo™ DLM 1100-3000 lm	ø 184 / T 170	ø 165 / 220	weiß

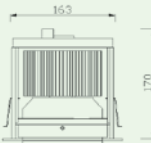

CLE® Standard Einbauleuchten für Fortimo™ LED DLM

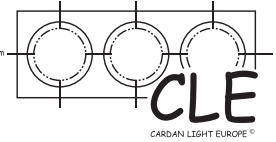

FL11 LED

Material: Aluminium Druckguß,
 1 x 11W - 19W Fortimo™ DLM,
 3000 - 4000 K, 1100 lm,
 ohne Fortimo™ DLM und Treiber

Sicherheitsabstand: 0,1 m

Schutzklasse: I

Schutzart: IP20

Approbation: CE

Art.Nr.	Typ/geeignet für	HxBxT (mm)	DA/ET (mm)	Farbe
XFL11GR	1 x Fortimo™ DLM 1100 lm	∅ 171 / T 113	∅ 164 / 163	silbergrau
XFL11SW	1 x Fortimo™ DLM 1100 lm	∅ 171 / T 113	∅ 164 / 163	schwarz
XFL11WS	1 x Fortimo™ DLM 1100 lm	∅ 171 / T 113	∅ 164 / 163	weiß

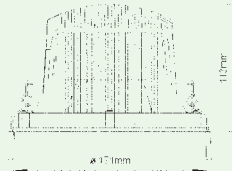

FL14 LED

Material: Aluminium Druckguß,
 1 x 11W - 49W Fortimo™ DLM,
 3000 - 4000 K, 1100 - 3000 lm,
 ohne Fortimo™ DLM und Treiber

Sicherheitsabstand: 0,1 m

Schutzklasse: I

Schutzart: IP20

Approbation: CE

XFL14GR	1 x Fortimo™ DLM 1100-3000 lm	∅ 205 / T 124	∅ 185 / 174	silbergrau
XFL14SW	1 x Fortimo™ DLM 1100-3000 lm	∅ 205 / T 124	∅ 185 / 174	schwarz
XFL14WS	1 x Fortimo™ DLM 1100-3000 lm	∅ 205 / T 124	∅ 185 / 174	weiß

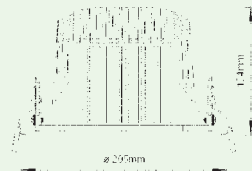

FL12A LED SMALL / FL13A LED BIG

Material: Aluminium Druckguß,
 ohne Fortimo™ DLM und Treiber

FL12A

1 x 11W - 19W Fortimo™ DLM,
 3000 - 4000 K, 1100 lm

FL13A

1 x 11W - 49W Fortimo™ DLM,
 3000 - 4000 K, 1100 - 3000 lm

Sicherheitsabstand: 0,1 m

Schutzklasse: I

Schutzart: IP20

Approbation: CE

XFL12AGR	1 x Fortimo™ DLM 1100 lm	∅ 185 / T 129	∅ 175 / 199	silbergrau
XFL12ASW	1 x Fortimo™ DLM 1100 lm	∅ 185 / T 129	∅ 175 / 199	schwarz
XFL12AWS	1 x Fortimo™ DLM 1100 lm	∅ 185 / T 129	∅ 175 / 199	weiß
XFL13AGR	1 x Fortimo™ DLM 1100-3000 lm	∅ 227 / T 145	∅ 215 / 195	silbergrau
XFL13ASW	1 x Fortimo™ DLM 1100-3000 lm	∅ 227 / T 145	∅ 215 / 195	schwarz
XFL13AWS	1 x Fortimo™ DLM 1100-3000 lm	∅ 227 / T 145	∅ 215 / 195	weiß

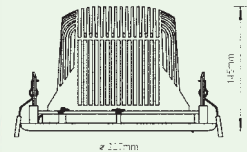
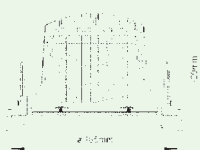

FL12 LED

Material: Aluminium Druckguß,
 1 x 11W - 19W FORTIMO™ DLM,
 3000 - 4000 K, 1100 lm,
 ohne Fortimo™ DLM und Treiber

Sicherheitsabstand: 0,1 m

Schutzklasse: I

Schutzart: IP20

Approbation: CE

XFL12GR	1 x Fortimo™ DLM 1100 lm	∅ 190 / T 126	∅ 175 / 176	silbergrau
XFL12SW	1 x Fortimo™ DLM 1100 lm	∅ 190 / T 126	∅ 175 / 176	schwarz
XFL12WS	1 x Fortimo™ DLM 1100 lm	∅ 190 / T 126	∅ 175 / 176	weiß



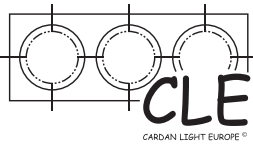

www.cardanlight.com



CLE® Kardan Einbauleuchten für Fortimo™ LED SLM

POWERSTAR SLM-DM Einbauleuchterserie

Material: Aluminium Druckguß,
1 x 36W - 43W Fortimo™ SLM,
2700 - 4000 K, 3000 lm
(5000 lm in Vorbereitung),
dreh- und schwenkbar, Wechsel-
reflektor mit Bayonettverschluß,
ohne Fortimo™ SLM, Reflektor
und Treiber, inkl. Kühler

1-flg.: POWERSTAR SLM-DM ROUND

1 x 38W / 43W Fortimo™ SLM

1-flg.: POWERSTAR SLM-DM QUADRO I

1 x 38W / 43W Fortimo™ SLM

2-flg.: POWERSTAR SLM-DM QUADRO II

2 x 38W / 43W Fortimo™ SLM

3-flg.: POWERSTAR SLM-DM QUADRO III

3 x 38W / 43W Fortimo™ SLM

Sicherheitsabstand: 0,1 m

Schutzklasse: I

Schutzart: IP20

Approbation: CE

Art.Nr.	Typ/geeignet für	HxBxT (mm)	DA/ET (mm)	Farbe
YIDM4111GR	1 x Fortimo™ SLM 3000-5000 lm	∅ 145 / T 102	∅ 138 / 152	alugrau
YIDM4111WS	1 x Fortimo™ SLM 3000-5000 lm	∅ 145 / T 102	∅ 138 / 152	weiß
YIDM4112GR	1 x Fortimo™ SLM 3000-5000 lm	157 x 157 x 102	145 x 145 / 152	alugrau
YIDM4112WS	1 x Fortimo™ SLM 3000-5000 lm	157 x 157 x 102	145 x 145 / 152	weiß
YIDM4212GR	2 x Fortimo™ SLM 3000-5000 lm	157 x 292 x 102	145 x 280 / 152	alugrau
YIDM4212WS	2 x Fortimo™ SLM 3000-5000 lm	157 x 292 x 102	145 x 280 / 152	weiß
YIDM4312GR	3 x Fortimo™ SLM 3000-5000 lm	157 x 427 x 102	145 x 415 / 152	alugrau
YIDM4312WS	3 x Fortimo™ SLM 3000-5000 lm	157 x 427 x 102	145 x 415 / 152	weiß

Reflektoren		
YIDMSLMREF24GR	CLE SLM-DM Reflektor 28° inkl. Ring-Adapter	alugrau
YIDMSLMREF24WS	CLE SLM-DM Reflektor 28° inkl. Ring-Adapter	weiß
YIDMSLMREF40GR	CLE SLM-DM Reflektor 38° inkl. Ring-Adapter	alugrau
YIDMSLMREF40WS	CLE SLM-DM Reflektor 38° inkl. Ring-Adapter	weiß

Aktivkühler für Fortimo™ SLM 5000 lm	
AVCST05800001	CLE Aktivkühlsystem (Kühlkörper + Lüfter) Kühlleistung bis 60W

CLE® Einbauleuchten / Webospace für Fortimo™ LED SLM



www.cardanlight.com

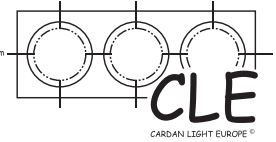

SLM-DM LED

Einbauleuchterserie

Material: Aluminium Druckguß,
36W - 43W Fortimo™ SLM,
3000 - 4000 K, 3000 lm
(5000 lm in Vorbereitung),
dreh- und kippbar, Wechsel-
reflektor mit Bayonettverschluß,
ohne Fortimo™ SLM, Reflektor
und Treiber, inkl. Kühler

1-flg.: **Einbauleuchte SLM-DM Round I**

1 x 36W - 43W Fortimo™ SLM

1-flg.: **Einbauleuchte SLM-DM Quadro I**

1 x 36W - 43W Fortimo™ SLM

2-flg.: **Einbauleuchte SLM-DM Quadro II**

2 x 36W - 43W Fortimo™ SLM

Sicherheitsabstand: 0,1 m

Schutzklasse: I

Schutzart: IP20

Approbation: CE

Treiber: CE

Art.Nr.	Typ/geeignet für	HxBxT (mm)	DA/ET (mm)	Farbe
YIQS06GR	1 x Fortimo™ SLM 3000-5000 lm	∅ 157 x T 145	∅ 150 / 152	alugrau
YIQS06WS	1 x Fortimo™ SLM 3000-5000 lm	∅ 157 x T 145	∅ 150 / 152	weiß
YIQS041GR	1 x Fortimo™ SLM 3000-5000 lm	210 x 176 x 176	160 x 160 / 225	alugrau
YIQS041WS	1 x Fortimo™ SLM 3000-5000 lm	210 x 176 x 176	160 x 160 / 225	weiß
YIQS042GR	2 x Fortimo™ SLM 3000-5000 lm	210 x 334 x 176	318 x 160 / 225	alugrau
YIQS042WS	2 x Fortimo™ SLM 3000-5000 lm.	210 x 334 x 176	318 x 160 / 225	weiß

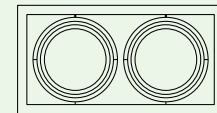
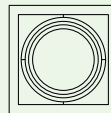
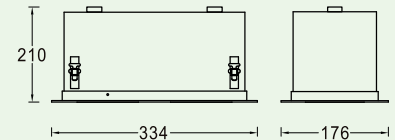
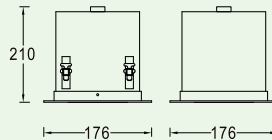

YK Webospace LED Hängeleuchte

Material: Aluminium Druckguß, Stahl,
2 x 11W - 49W Fortimo™ DLM,
3000 - 4000 K, 1100 - 3000 lm,
kardanisch verstellbar 0° - 40°,
ohne Fortimo™, Reflektor, Kühler und
Treiber

Sicherheitsabstand: 0,1 m

Schutzklasse: I

Schutzart: IP20

Approbation: CE

DOP4922GRLED	2 x Fortimo™ DLM 1100-3000 lm	135 x 474 x 209	alugrau
--------------	-------------------------------	-----------------	---------

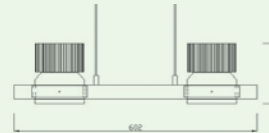

Die Herstellerhinweise auf dieser Seite sind unverbindlich. Druckfehler und Irrtümer vorbehalten!
Den aktuellen Lieferumfang entnehmen Sie bitte der Artikelbeschreibung in unserem Onlineangebot =>>



Strahler und Leuchtenserien mit Fortimo™ LED-Modulen



www.halogenkauf.de



www.classiclamp.de



CLE LIVE 2012/13 Hauptkatalog



www.moebelmarkt-shop.de



www.cardanlight.de



www.plentino.de



www.led-retroshop.de



www.lichtkonserve.de

HALOGENKAUF® LIGHTTECH® GMBH

Schlehenweg 4 • D-29690 Schwarmstedt • Deutschland

Tel: 0 50 71 - 968 11 114 • Fax: 0 50 71 - 968 11 190

E-Mail: info@cardanlight.com

Web: www.cardanlight.com

Cardanlight Europe ist ein eingetragenes Markenzeichen
der HALOGENKAUF® LIGHTTECH® GMBH.

Philips und Fortimo sind eingetragene Markenzeichen von
Koninklijke Philips Electronics N.V.

Stand 01/2012

Es gelten unsere allgemeinen Geschäfts- und Lieferbedin-
gungen. Die Abbildungen und Angaben dienen nur der
Veranschaulichung und sind unverbindlich in Farbe, Form
und technischen Daten. Alle Leuchten ohne Leuchtmittel
und Transformatoren/Vorschaltgeräte, falls nicht gesondert
aufgeführt.

Alle Preise inkl. ges. MwSt. Änderungen vorbehalten.

HALOGENKAUF LIGHTTECH GMBH - Schlehenweg 4 - 29690 Schwarmstedt

Telefon +49 (0)5071 968 11 111/112 - Fax +49 (0)5071 968 11 190 - E-Mail: kontakt@cardanlight.com